



ファーステージ ウッドブラインド35 取扱説明書



このたびは、弊社製品をお買い上げいただきまして、ありがとうございます。
ご使用になる前に、この説明書を良くお読みいただき、正しくご使用ください。
お読みいただいたあとは、大切に保管してください。

この「取扱説明書」では、お使いになる人や他の人への危害、財産への損害を未然に防止するために、必ずお守りいただくことを、次のように説明しています。

●表示内容を見逃し誤った使い方をしたときに生じる危害や損害の程度を次の表示で区分し、説明しています。

 警告	誤った取扱いをしたときに、死亡や重傷などの重大な結果に結び付く可能性が想定される内容を示しています。
 注意	誤った取扱いをしたときに、傷害または家屋、家財などの損害に結び付く可能性が想定される内容を示しています。



●お守りいただく内容の種類を、次の絵表示で区分し、説明しています。



	してはいけない禁止の行為です。
	必ず実行していただく強制の行為です。

 タチカワブラインドグループ
立川機工株式会社

チャイルドセーフティー安全上のご注意 日本ブラインド工業会

 **注意**
子供は思わぬ行動を取ります。大人の常識は通用しません。
子供をコードやチェーンで遊ばせないように注意してください。

 **警告**
コードやチェーンが体にまきついたり、引っかかるようなことをしないでください。

 **警告**
小さなお子さまがいるご家庭では、スクリーンのコードやチェーン類の近くにソファやベッドを置かないでください。
ソファやベッドに上がれば手が届き、事故の恐れがあります。

- 事故が起きたり危険を感じたら製造メーカーにご連絡ください。
事故の再発防止や安全性の向上のため情報提供をお願いします。
- クリップをご使用になっても、事故が完全に回避されるわけではありません。
コードやチェーンの危険性を十分に認識したうえでご使用をお願いします。

●お手入れ方法

- ・日頃のお手入れは、モップ等でほこりを取り払ってください。
- ・油が多い所ではこまめに拭き取ってください。

●ご使用にあたってのご注意

本製品は天然木を使用しているため、下記の点にご注意ください。

- ・本製品には、経時による変形・色変化が生じることがあります。
- ・木目、色、風合いにおいて、原材料に起因するバラつきが生じる場合があります。
- ・節(ふし)、筋(すじ)、縦じま、凹凸などが含まれることがあります。
- ・使いはじめに製品特有のにおいがあります。このにおいは、主原料である天然素材のにおいと製法上添加される塗料のにおいが混じり合ったにおいであり、人体に害をあたえるものではありません。
- このにおいは時間が経つと少しずつ薄れていきますが、気になる場合には出来るだけ換気をしていただくことをお勧めします。
- ・使用環境により、若干の曲がり、反りが生じる場合があります。そのため、スラット全閉状態でも閉まりが甘く、光が漏れることがあります。
- ・特殊環境(火気のある場所、結露、高温多湿の著しい場所等)ではご使用にならないようお願い致します。
- ・本製品は、消防庁防災認定対象外商品です。

保証書

当社製品は厳正なる品質管理及び検査を経てお届けしております。
お客様の正常なご使用状態で万一、故障した場合は、保証記載内容(下記)により弊社又は、お買い上げ店が承ります。

1. お買い上げ1年以内に正常な使用状態において万一故障した場合には、無料で修理致します。
下記の弊社事業所、又はお買い上げ店にお問合わせください。
2. 次のような場合、保証期間内でも有料になります。
(ア) 使用上の誤り、不当な修理や改造による故障及び損傷。
(イ) 天変地異(火災、地震、水害等)による故障及び損傷。
(ウ) 特殊環境(極度の湿気・薬品のガス・公害・塵・埃等)による故障及び損傷。



日本製

製品改良の為、予告なく仕様変更することがありますので予めご了承ください。





メンテナンスシール貼付位置

 タチカワブラインドグループ
立川機工株式会社
ディーケウインドウズ事業部
事業部 〒151-0053 東京都渋谷区代々木2-16-4 tel.03-3370-6871
大阪営業所 〒531-0071 大阪府大阪市北区中津2-3-5 tel.06-6372-1625
<http://www.tachikawa-kikou.co.jp/>

●お取付けになる前にお読みください。



 **警告**
 製品重量に耐えられる下地に取付けてください。

 **注意**



-  付属部品のビスは木部用です。
木部以外(石膏ボード・コンクリート・鉄板等)への取り付けはできません。
-  木部以外への取付けは専用のビス、アンカー等をご使用ください。
-  本体取付け時には、取付けブラケットに本体が確実に固定されていることを確認してください。確実に固定されていないと製品が落下することがあります。
-  この製品は屋内用です。屋外にはご使用できません。
-  浴室や湿気の多い所にはご使用にならないでください。
反りやねじれ、塗装が剥がれる等の製品不良の原因となります。

●ご使用になる前にお読みください。

 **警告**

-  お子様をコードで遊ばせないでください。
コードが首や体に巻きつくなどして思わぬ事故を招く恐れがあります。
-  火のそばでは危険ですので使用しないでください。スクリーンやコードが燃えたりして危険です。

 **注意**

-  製品にぶら下がったり、無理に引っばったりしないでください。また、製品にものを掛けたりして無理な力をかけないでください。製品が破損したり、落下によりけがをすることがあります。
-  風が強い時には製品を降ろしたまま窓を開けないでください。
製品の破損や思わぬ事故につながる可能性があります。
-  製品の動く範囲内に動きを妨げるものや、壊れやすいものを置かないでください。
製品や置いたものが破損することがあります。

●構造と部品名

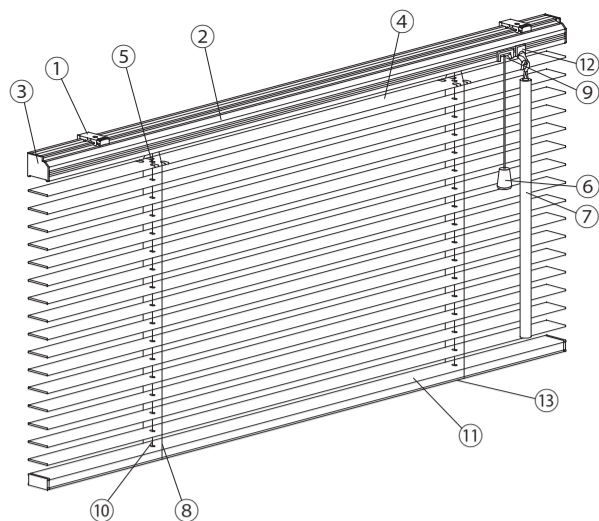

- ①ブラケット
- ②ヘッドボックス
- ③ボックスキャップ
- ④スラット
- ⑤スラット押さえ
- ⑥タッセル
- ⑦チルトポール
- ⑧ラダーコード
- ⑨ストッパー
- ⑩昇降コード
- ⑪ボトムレール
- ⑫チルトカバー
- ⑬コードホルダー

●材質表示

部品名	材質
ヘッドボックス	アルミ押し出し形材
ブラケット	ステンレス合金・樹脂部品
スラット	バスウッド材
ボトムレール	バスウッド材
バランス(オプション)	バスウッド材

●付属部品

製品幅	1300mm以下	1310~1800mm	1810~2000mm
ブラケット	2 個	3 個	4 個
木ビス	2 個	3 個	4 個
チルトポール		1 本	

●取付け方法

お取付け前に

- ・木部に取付ける時はその厚みが10mm以上あることを確認してください。
- ・取付け面が水平かどうか確認してください。

1. 取付けブラケットを取付けます。

ブラケットの取付方法は、下図のような天井付けと正面付けがあります。

天井付けの場合 正面付けの場合

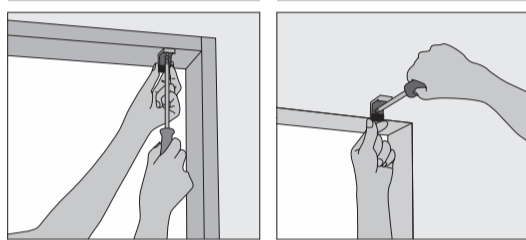

- ①ブラケットを製品の両端部から約40mmの位置にビスで取付けます。ブラケットが3個以上の場合は、ブラケット間隔が均等になるように取付けてください。
【天井付け：バランスなしの場合】窓枠の正面からブラケットの先端を3mm離れた位置に取付けていただくと、製品が綺麗に納まります。
【天井付け：バランスありの場合】窓枠の正面からブラケットの先端を25mm離れた位置に取付けていただくと、製品が綺麗に納まります。

②ブラケットが確実に固定されていることを確認してください。

2. 製品を取付けます。

取付け作業の前に、ヘッドボックスを手で掴めるようにするため、ヘッドボックスとスラットの間に指が通る程度(1cm程度)スラットを下げておいてください。

- ①ヘッドボックスを両手で持ち、取付けたブラケットのツメにヘッドボックスを引っ掛けてください。
- ②ヘッドボックスをブラケットのツメに引っ掛けた状態で、左右の位置決めをしてください。
- ③ヘッドボックスを矢印の方向に「カチッ」と音がするまで押し上げてください。
- ④全てのブラケットに確実にヘッドボックスが固定されていることを確認してください。
- ⑤最後にチルトポールを取付けてください。

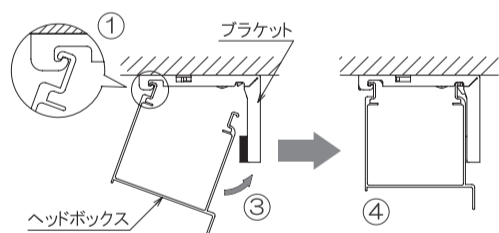

3. バランス(オプション)を取付けます。

- ①バランスを持ち、ヘッドボックス下部のツメにバランスホルダー下側のツメを引っ掛けてください。
- ②バランスをヘッドボックスに引っ掛けた状態で左右の位置決めをしてください。
- ③バランスを矢印の方向に押し込みヘッドボックス上部にバランスホルダー上側のツメを引っ掛けてください。
- ④最後にバランスが確実にヘッドボックスに固定されていることを確認してください。

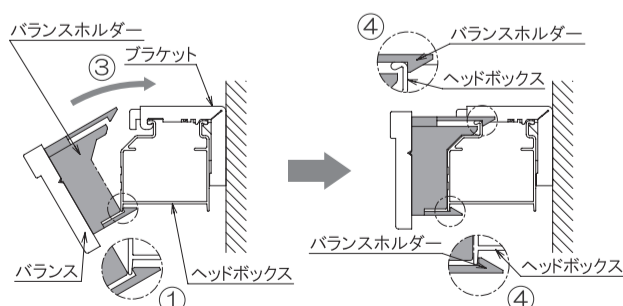

●取外し方法

1. バランス(オプション)を取外します。

- ①バランスを手で押さえた状態で、バランスホルダー下側の挿入口からドライバーを図のように差し込んでください。
- ②ドライバーをさらに差し込み、バランスホルダー上側のツメを持ち上げてください。
- ③②の状態、バランスを矢印の方向に取り外してください。
※ドライバーは軸の長さが40mm以上のものをご用意ください。

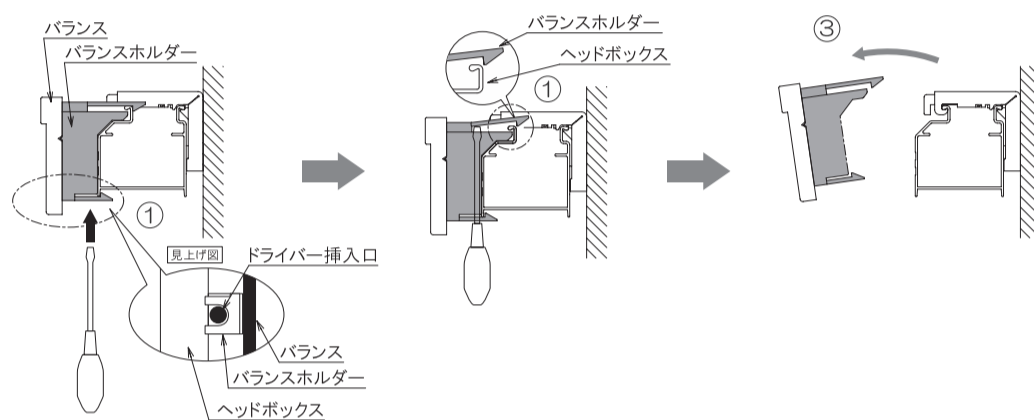

2. 製品本体を取外します。

- ①製品を完全にたたみ込んだ状態にしてください。
- ②製品を手で支えた状態でブラケットのスライドブロックを押すと、ヘッドボックス後側のロックが解除され、前側のツメだけが引っ掛かった状態になります。
- ③ヘッドボックス後側のロックが外れたら、ヘッドボックス前側のツメをブラケットから外してください。
※スライドブロックを押すときは、必ず製品本体を手で支えながら行ってください。製品が落下し、思わぬケガをすることがあります。

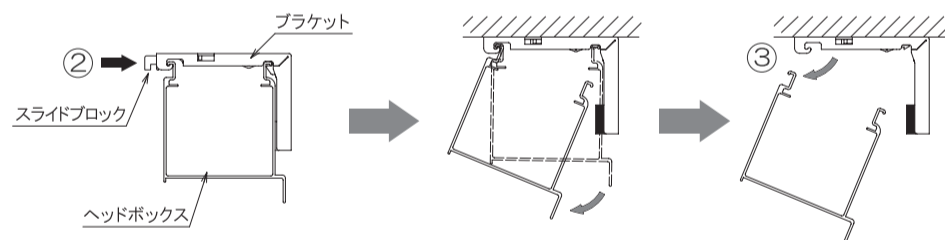

●操作方法

昇降操作 ※昇降操作をする前には、必ずスラットを水平な状態にしてください。

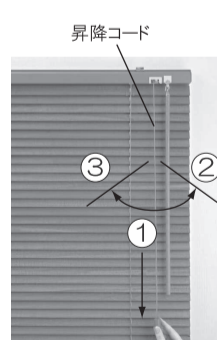

- ①昇降コードを引くとスラットが上がります。
- ②昇降コードを引き、外側へ傾けると途中で停止します。
- ③スラットを下げる場合は、軽く昇降コードを引き内側へ傾けて手をゆっくり緩めます。

※スラットが全てたたみ込まれますと、それ以上は上がりません。無理に昇降コードを引くと故障の原因となります。
※スラットを下げるときに昇降コードから手を離すと、ブラインドが勢いよく下降しますので、必ず昇降コードに手を添えて操作してください。

開閉操作(スラットの角度調整)

スラットを開閉(回転)させる時は、チルトポールを写真のように回転させるとスラットの角度調整ができます。

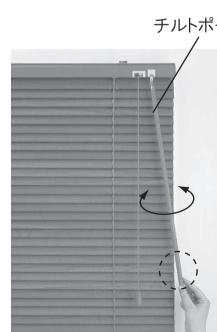

※スラットが全て閉まるとそれ以上チルトポールは回せません。無理にチルトポールを回すと故障の原因となります。