



ファーステージ
インテリアブラインド

FIRSTAGE SAMPLE BOOK
COLOR & MATERIAL

ワンポール操作 新発売

INTERIORBLIND

FIRSTAGE SAMPLE BOOK COLOR & MATERIAL INTERIORBLIND



INDEX

| | |
|----------------------|----|
| ■ コーディネートと製品仕様 | 2 |
| ■ ブラインドの選び方 | 4 |
| ■ 部屋別コーディネート例 | 6 |
| ■ ブラインドとカーテンの違い | 10 |
| ■ 性能スラットについて | |
| ● 暑さ対策：遮熱・つや消し遮熱 | 11 |
| ● お手入れ：フッ素コート遮熱 | 12 |
| ● お手入れ：つや消し遮熱 + 光触媒 | 13 |
| ■ 製品仕様&価格 | |
| ● コードレス仕様 | 14 |
| ● 標準仕様 | 16 |
| ● つっぱり仕様 | 18 |
| ● 耐水仕様 | 20 |
| ● つっぱり耐水仕様 | 22 |
| ● スリット窓仕様 | 24 |
| ■ 操作方法 | 26 |
| ■ 採寸方法・省エネシミュレーション | 28 |
| ■ オプション | 29 |
| ■ 施工方法 | 30 |
| ■ スラットサンプル・品質表示・発注方法 | 32 |

| 製品仕様 | ● コードレス仕様 | ● 標準仕様 | ● つっぱり仕様 | ● 耐水仕様 | ● つっぱり耐水仕様 | ● スリット窓仕様 |
|------------------------|--|--|---------------------------------|--|----------------------------------|--------------------------------------|
| 特長 | ボトムをつかんで手軽に上げ下げできるブラインド。 | コストパフォーマンスに優れたスタンダードなブラインド。 | ビスや工具が不要の簡単取付け。取外し後もネジの痕が残りません。 | サビに強いブラインド。キッチンや浴室など水まわりにおすすめ。 | 取付けにビスや工具が不要で、サビにも強い製品。タイル壁の浴室に。 | 幅 15cm から製作できるブラインド。タッセル操作で見た目もスッキリ。 |
| 操作方法 | 角度：ポール 昇降：ボトムハンドル | NEW ワンポール操作…角度：ポール/昇降：ポール（ポール先端のイコライザー） ポール操作…角度：ポール/昇降：コード | | | | 角度：ポール 昇降：タッセル |
| 取付け方法（ビス要/不要） | ブラケット付け（ビス要） | | つっぱり（ビス不要） | ブラケット付け（ビス要） | つっぱり（ビス不要） | ブラケット付け（ビス要） |
| ダブルピッチ（スラットがくっつきにくい仕様） | — | | — | ○ | ○ | — |
| 製作可能寸法 | 幅：45～180cm 高さ：45～180cm | 〈ワンポール操作〉 幅：27～260cm 高さ：11～300cm 〈ポール操作〉 幅：15～260cm 高さ：11～300cm | 幅：45～180cm 高さ：11～180cm | 〈ワンポール操作〉 幅：27～260cm 高さ：11～300cm 〈ポール操作〉 幅：15～260cm 高さ：11～300cm | 幅：45～180cm 高さ：11～180cm | 幅：15～26cm 高さ：11～300cm |
| 製作可能最大面積 | 2.16㎡ | 6㎡ | 3.24㎡ | 6㎡ | 3.24㎡ | 0.78㎡ |
| 対応カラー | 全 48 色（標準カラー 16 色/遮熱 12 色/つや消し遮熱 12 色/フッ素コート遮熱 4 色/つや消し遮熱 + 光触媒 4 色） | | | 44 色（標準カラー 16 色/遮熱 12 色/つや消し遮熱 12 色/フッ素コート遮熱 4 色） | | 28 色（標準カラー 16 色/遮熱 12 色） |
| 参考製品価格 | 26,300 円(※1) | 26,700 円 | 29,600 円 | 32,400 円 | 32,400 円 | 13,800 円(※2) |

※ 参考製品価格はメーカー希望小売価格（消費税抜き）です。取付け費、工事費等は含まれておりません。

※1 コードレス仕様は幅 90cm×高さ 180cm、※2 スリット窓仕様は幅 26cm×高さ 180cm、他の製品は幅 180cm×高さ 180cm の価格です。

ブラインドで叶える、光あふれるシンプルな暮らし

ブラインドの魅力はシンプルなデザインと機能性。1台で目隠しと調光ができるので、お部屋がすっきり広々した印象に。スラットの繊細なラインが作り出す美しい光が、インテリアをやさしく彩ります。



窓まわりをすっきりさせると、手狭なワンルームもおしゃれで洗練された印象に！

掃き出し窓：標準仕様／腰高窓：つっぱり仕様
TK-2522 シャインピュアホワイト【遮熱】

Point !

賃貸住宅もこれで安心！壁にネジ穴を開けずにブラインドを取付ける2つの方法

①「つっぱり仕様」「つっぱり耐水仕様」の製品を選ぶ

両サイドにつっぱりによって簡単に取付け。
工具は必要ありません。



▶ P18 つっぱり仕様、P22 つっぱり耐水仕様

※注：凹凸のある壁や布壁、土壁、砂壁やベニヤ等のザラザラした面、またはフッ素コーティングが施してある取付け面の場合には、製品を取付けられませんのでご注意ください。また、中空樹脂の窓枠への取付けはおやめください。

②カーテンレールに取付ける

ランナーを取り除いたカーテンレールに、「カーテンレールビス」を通して取付けブラケットを固定します。

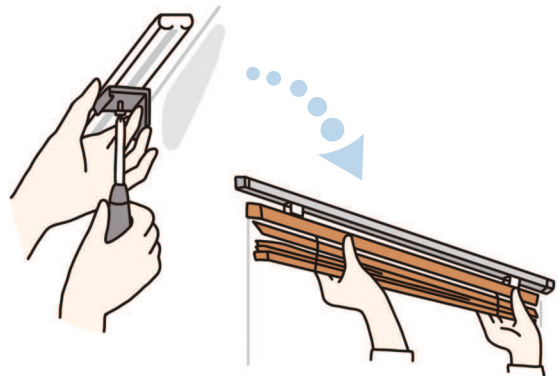

※注：カーテンレールの形状により、取付けられない場合があります。「レールビス」がレール内に入るか事前にご確認ください。

さまざまな窓やシーンにブラインド！

どんなウィンドウトリートメントをつければよいのか迷ってしまう窓にも、ピタッと納まるのがブラインド。窓のデザインを損なうことなく、プライバシーを守ります。



TK-2892 オリーブグリーン【つや消し遮熱】

コードレス仕様

NEW

従来はコードを引いて行っていた昇降操作を、ボトムハンドルをつかんで上げ下げできるようになりました。コードが露出しないので、安心、安全、すっきり。

▶ P14 コードレス仕様

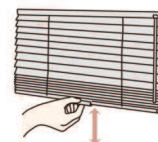

TK-2880 エッグホホワイト【つや消し遮熱】

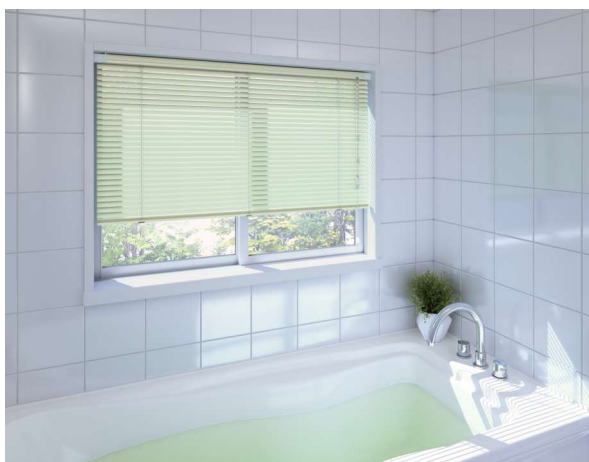

つっぱり耐水仕様

ネジや工具を使わずに、両サイドにつっぱり取付け可能。サビに強い部品を使っているため、丸洗いができます。水まわりや、結露の気になる窓におすすめ。

▶ P22 つっぱり耐水仕様

※注：凹凸のある壁や布壁、土壁、砂壁やベニヤ等のザラザラした面、またはフッ素コーティングが施してある取付け面の場合には、製品を取付けられませんのでご注意ください。また、中空樹脂の窓枠への取付けはおやめください。



水滴によるくっつきや、風によるばらつきを防ぐ「ダブルピッチ構造」

TK-4129 スカイグリーン【フッ素コート遮熱】



スリット窓仕様

幅 15cm・高さ 11cm から製作可能。スリムな窓のスタイリッシュなデザインを活かしながら、プライバシーを守れます。

▶ P24 スリット窓仕様



夜間も安心！



操作部もすっきり！

スリット窓：スリット窓仕様／明り取り窓：標準仕様
TK-5105 ネービーブルー



すっきりしたデザインのブラインドがいいな。

それなら……

ワンポール操作 または コードレス仕様がおすすめ！

ワンポール操作 NEW

昇降コードをポールの中に隠し、すっきりシンプルなデザインを実現。製品の昇降とスラットの開閉を1本のポールで操作します。ループ状のコードがない安全安心な設計です。 対応製品：標準仕様・つっぱり仕様・耐水仕様・つっぱり耐水仕様



従来のブラインド：
コードがあたって気になるシーンも…。

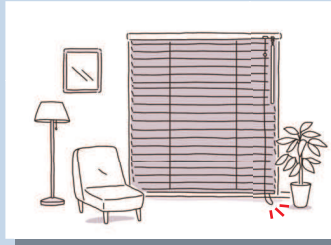

従来のブラインド：
操作コードが床についてしまうことも…。

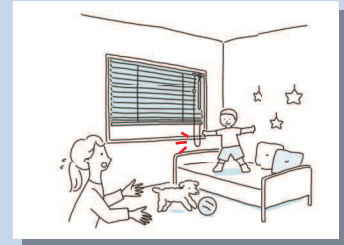

従来のブラインド：
ループ状のコードがちょっと心配…。

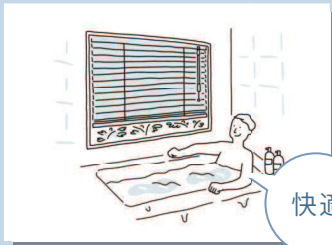

快適

「コードが邪魔」のストレス軽減！



すっきり

すっきりデザインでお掃除もラクラク！



コードフック付

安心

お子さま・ペットがいるご家庭でも安心！

コードレス仕様 NEW

従来は操作コードを引いておこなっていたブラインドの上げ下げを、ボトムハンドルでできるようになりました。手軽な操作とすっきりしたデザインが魅力。ループ状のコードがないので、お子さんやペットのいるご家庭でも安心です。

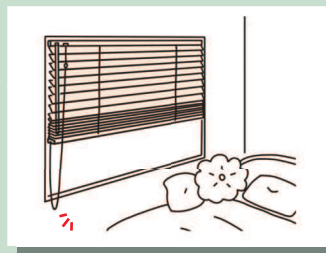
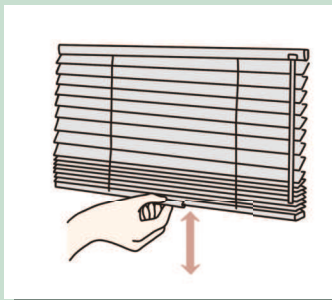

従来のブラインド

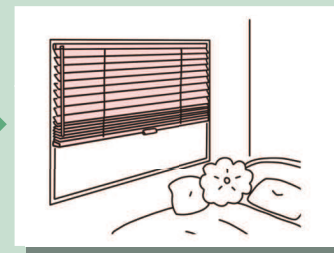

コードレス仕様



できるだけ、キレイな状態をキープしたいな。

それなら……

耐水仕様・**フッ素コート**・**光触媒**がおすすめ！

耐水仕様・つっぱり耐水仕様

サビに強いブラインド。
キッチンや浴室等の水まわりや結露が気になる窓におすすめ。



水滴によるくっつきや、風によるばらつきを抑える「ダブルピッチ構造」

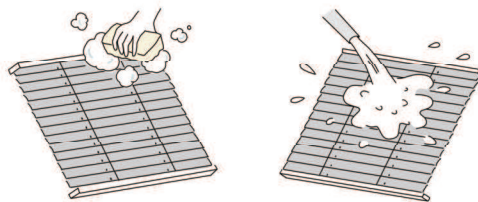

細部までサビにくい部品を使用。シャワーで丸洗いも可能

フッ素コート遮熱 のスラット

スラット表面の微細な凹凸をフッ素コートで覆い、汚れを拭き取りやすくしたスラットのラインナップ。また、「遮熱」の性能ももち合わせています。

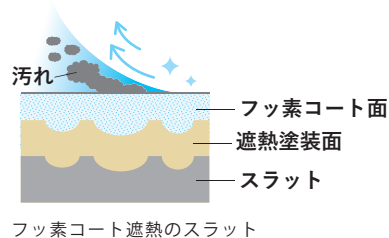
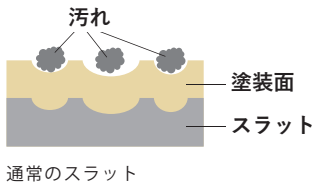

つや消し遮熱 + 光触媒 のスラット

紫外線で、細菌や汚れ・臭いを分解する性能をもつスラットのラインナップ。また、熱の侵入とまぶしさを抑える「つや消し遮熱」の効果もあります。



光触媒（酸化分解）のしくみ

抗ウイルス効果

スラット状の特定のウイルスの数を減少させ、スラット表面を清潔に保ちます。

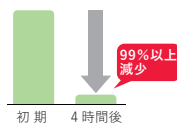

- 試験方法：ファインセラミックス - 光触媒材料の抗ウイルス性試験方法 - バクテリオファージ QB を用いる方法 (JIS R1706 法)
- 試験ウイルス：NBRC20012 (エンベロープなし)
- 判定基準：抗ウイルス活性値 2.0 以上

抗菌効果

黄色ぶどう球菌などの細菌類やカビなどを強力に酸化分解し、増殖を抑制します。

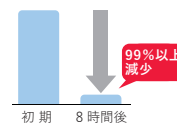

- 試験方法：ファインセラミックス - 光触媒材抗菌加工材料の抗菌性試験方法及び抗菌効果 (JIS R1702 法) -
- 試験菌：黄色ブドウ球菌
- 判定基準：抗菌活性値 2.0 以上

リビング・ダイニング

様々な窓をすっきりと美しく彩るブラインド。「遮熱」機能をもつスラットを選ぶと、暑い夏も快適に過ごせます。「つや消し遮熱」は暑さとまぶしさを軽減し、マットな質感でおしゃれなインテリアを演出します。



標準仕様・ワンポール操作
TK-6891
ソフトミント
【つや消し遮熱 + 光触媒】



スリット窓仕様 TK-5105 ネービーブルー 【標準】



標準仕様・ワンポール操作 TK-2576 マットナチュラルアイボリー 【遮熱】

キッチン・水まわり

納まりがコンパクトなブラインドは、水まわりにもぴったり。水洗いのできる「耐水仕様」や「つっぱり耐水仕様」、汚れを落としやすい「フッ素コート遮熱」のブラインドを選ぶと、お手入れしやすく快適です。



掃出し窓：標準仕様 / 腰高窓：耐水仕様・ワンポール操作 TK-2574 マットサンドグレー 【遮熱】



耐水仕様・ワンポール操作
TK-4576 ナチュラルアイボリー 【フッ素コート遮熱】

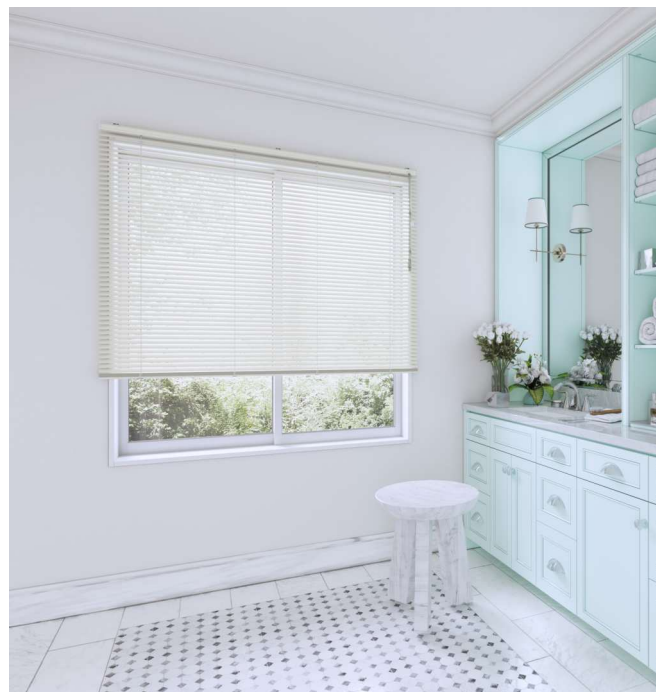

耐水仕様・ワンポール操作
TK-4522 シャインピュアホワイト 【フッ素コート遮熱】

寝室

遮光性やプライバシーを重視したい寝室は、窓を覆う取付け方法がおすすめ。スラットは「つや消し遮熱」を選べると、熱の侵入だけでなくギラつきや反射を抑えてくれるので、やわらかな光の入る心地よい空間ができます。



標準仕様・ワンポール操作
TK-2898
ブルーグレー
【つや消し遮熱】

子ども部屋

安全性に配慮して、ループ状のコードが露出しない「ワンポール操作」や「コードレス仕様」を選んでおくと安心。窓まわりは意外と大きな面積を占めるので、アクセントになるカラーを置くと素敵な演出ができます。



標準仕様・ワンポール操作 TK-2890 ライム 【つや消し遮熱】



コードレス仕様 TK-2544 ピュアピンク 【遮熱】

ワークスペース・オフィス

細やかな調光ができるブラインドは、オフィスやワークスペースにもおすすめ。光が細菌・汚れ・臭いを分解してくれる「つや消し遮熱+光触媒」のブラインドを選べば、窓まわりを清潔に保て、快適な室内環境を実現します。



コードレス仕様 TK-6897 ライトターコイズ 【つや消し遮熱+光触媒】



標準仕様・ボール操作 TK-2574 マットサンドグレー 【遮熱】

和室

納まりがコンパクトなブラインドは、障子代わりにもなります。アイテム選びがむずかしい地窓には、ボトムハンドルで手軽に上げ下げできる「コードレス仕様」がおすすめ。



コードレス仕様
TK-2888
ライトクリーム
【つや消し遮熱】

ブラインドとカーテンの違いってなに！？



ブラインドの大きな魅力は、スラット（羽根）を回転させて細やかに調光できること。カーテンの場合は開けるか閉めるかのどちらかになりますが、ブラインドはスラットの角度を調整してプライバシーを守りながら、季節や時間帯に応じて調光できます。奥行をとらず、窓にすっきり納まるコンパクトさもうれしいポイントですね！

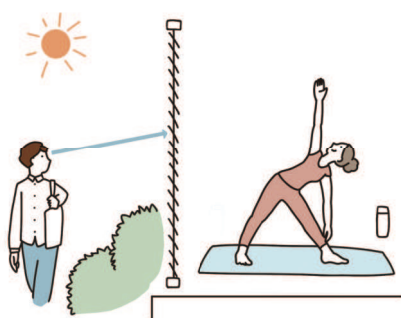

外からの視線をカットしながら採光

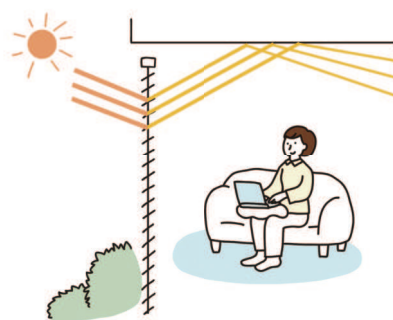

暑い季節は、直射日光を遮り拡散光に

ここが違う！ファーステージのブラインド

Point !
キレイが続く

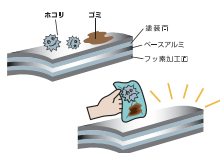

光触媒・フッ素コート

スラットに光（紫外線）が当たると細菌・汚れ・臭いを分解する「光触媒」コートや、汚れが付着しにくく落ちやすい「フッ素」コートのスラットをご用意！遮熱性能も持ち合わせています。

▶詳しくは、P12・P13をご覧ください。

Point !
快適が続く

遮熱で快適&節電！

暑い夏、室外から侵入する熱を軽減する「遮熱」、熱の侵入とまぶしさを抑える「つや消し遮熱」スラットをご用意しました。

エアコンの節電にも効果的！

▶詳しくは、P11 遮熱・つや消し遮熱 をご覧ください。



しなやかスラット

スラットに無理な力が加わっても折れにくい、しなやかなスラットを採用しています。

Point !
スキが続く

48色の多彩なカラーバリエーション！

ベーシックなカラーから、トレンドカラーまで。愛着を持って使えるお気に入りのカラーが見つかります。

※仕様によって対応色は変わります。

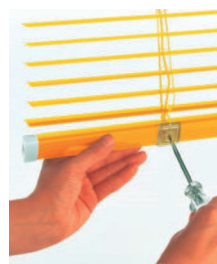

高さ調整機能

マイナドライバーやコインを使って約1ピッチ分（約2cm）製品高さを短く調整できます。窓の高さにぴたっと合った、美しく光もれの少ない納まりを実現！

Point !
安心が続く

2年間の製品保証！

ファーステージの製品は、メイドインジャパン。品質に絶対の自信があるから、製品保証をつけています。

暑い夏、お部屋を快適に保つには!?



住宅において、室内を暑くする熱エネルギーの約7割は窓から侵入すると言われています。快適な夏を過ごすためには、窓から侵入する熱エネルギーを軽減する「遮熱」が大切。エアコン代の節約にもなります。

「遮熱」(12色)

特殊な塗料の効果により、日射熱を反射して遮熱効果を高めます。

遮熱加工をしていない同色のスラットと比べると効果は歴然! 特に濃い色では反射率が2倍以上となり、効果が高まります。

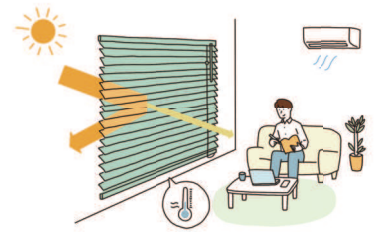
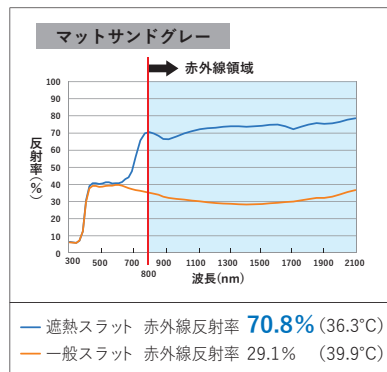
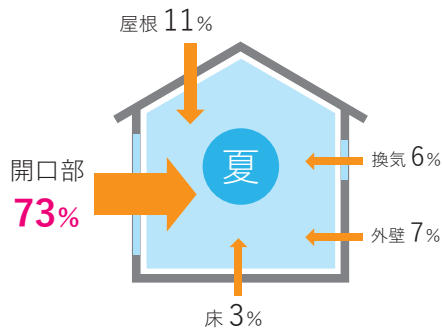

ブラインドの温度差

-3.6°C

スラットカラー: マットサンドグレーの場合

省エネシミュレーション



電気使用量 **17.8%** 削減

電気代 **6,218 円** 節約

CO2 排出量 **104kg** 削減

遮熱

TK-2574 (マットサンドグレー) の場合

※上記は、住宅にファーステージを取付けたときの夏季4か月(6~9月)の省エネシミュレーションの結果で、「ガラスのみ」との比較です。シミュレーション条件については、P20を参照してください。

「つや消し遮熱」(12色)

遮熱だけでなく、眩しさを抑える効果があります。

スラットのぎらつきを緩和するマットな仕上げは、インテリアとしても素敵。心地よい明るさのおしゃれな空間を作れます。

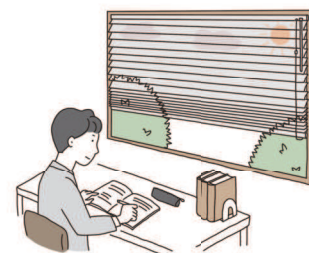
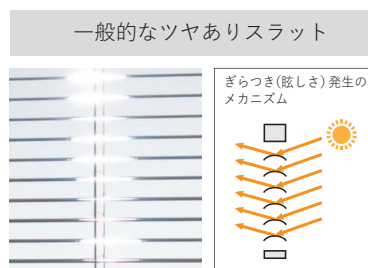
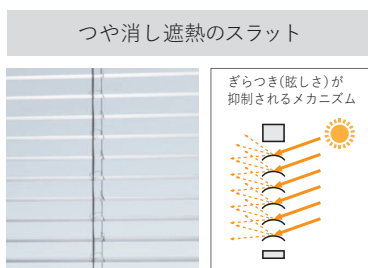

目にやさしい光を採り入れて心地よく!

フッ素コート遮熱

ブラインドのお掃除って大変なの!?



ふだんのお手入れは、ハンディモップでホコリを落とすだけ！
 念入りにお掃除したい場合は、以下の手順で行います。

1. ゴム手袋の上に重ねてはめた軍手を中性洗剤の溶液に浸し、スラットを指ではさんで汚れを拭く
2. ブラインド全体を水拭きした後、スラットを水平にして降ろした状態で自然乾燥

※「**防水仕様**」「**つっぱり防水仕様**」の場合は、ブラインド本体を取外して丸洗いができます。

さらに、お手入れを簡単にしたい方には
 「**フッ素**」や「**光触媒**」のスラットがおすすめ！



「フッ素コート遮熱」ってなに!?



「フッ素」をコーティングすることによりスラット表面が滑らかになり、汚れが付きにくく、拭き取りやすくなります。**夏の暑さを軽減する「遮熱」性能もあるのがうれしいですね！**

「フッ素コート遮熱」(4色)

「遮熱」の性能・効果については、P11 遮熱・つや消し遮熱をご覧ください。



キッチンや浴室など、汚れが気になる水まわりにおすすめ



サッと一拭きだから
お手入れラクラク！

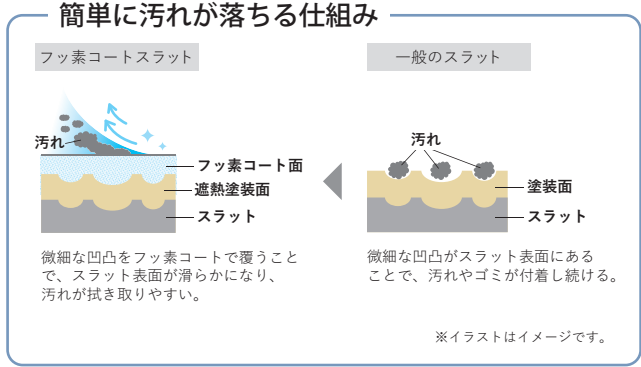

「つや消し遮熱 + 光触媒」ってなに!?



スラットの表面に光（紫外線）が当たると光触媒作用により、細菌や汚れ、臭いを分解します。汚れが付着する原因となる有機物を分解するので、防汚効果もあります。日当たりのよいお部屋におすすめ！

「つや消し遮熱 + 光触媒」(4色) ※「耐水仕様」「つっぱり耐水仕様」は、非対応です。

「つや消し遮熱」の性能・効果については、P11 遮熱・つや消し遮熱をご覧ください。

- 忙しい家事の時短に
- ペットと暮らすお部屋に
- 日当たりのよい窓に

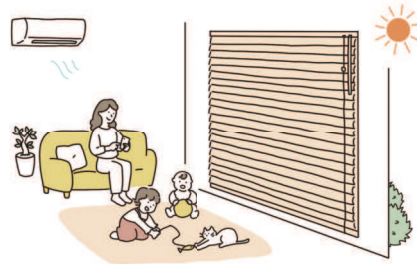

光触媒(酸化分解)の仕組み

スラット表面に光(紫外線)が当たることで、光触媒作用により、活性酸素が発生し、スラット表面の細菌や汚れ・臭いを分解します。

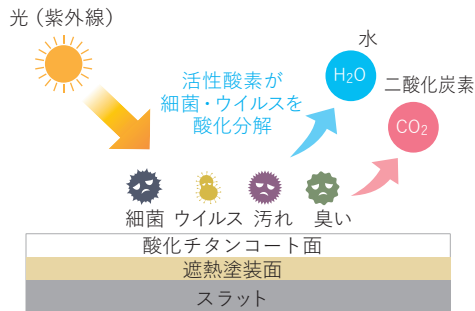

※イラストはイメージです。

抗ウイルス効果

スラット上の特定のウイルスの数を減少させ、スラット表面を清潔に保ちます。

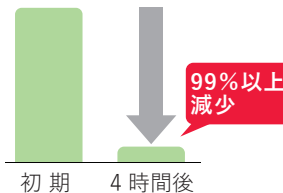

- 試験方法：ファインセラミックス
- 光触媒材料の抗ウイルス性試験方法-
バクテリオファージQBを用いる方法 (JIS R 1706法)
- 試験ウイルス：NBRC20012(エンベロープなし)
- 判定基準：抗ウイルス活性値2.0以上

抗菌効果

黄色ぶどう球菌などの細菌類やカビなどを強力に酸化分解し、増殖を抑制。常に清潔さを保ちます。

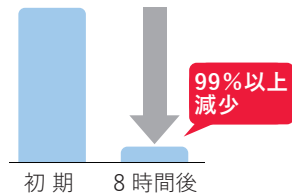

- 試験方法：ファインセラミックス
- 光触媒材抗菌加工材料の抗菌性試験方法及び抗菌効果(JIS R 1702法)-
- 試験菌：黄色ブドウ球菌
- 判定基準：抗菌活性値2.0以上

防汚効果

たばこのヤニ、油汚れなど、スラットの汚れの原因となる有機物を酸化分解します。※無機系の塵や埃などは分解しません。

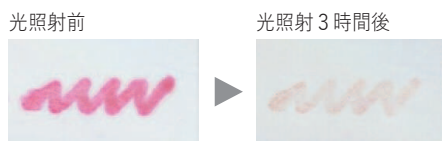

- 試験方法
スタンブインキ(水性染料系)をスラット上に塗布し、約15cm離れた場所からハロゲンランプ(夏の晴れた日の可視光線相当量)を照射。

消臭効果

建材などに含まれるホルムアルデヒド、たばこの煙に含まれるアセトアルデヒドなど、臭いの元になる成分を酸化分解。気になる臭いがつきません。また「シックハウス症候群」対策にも効果的です。

ホルムアルデヒド
(建材などの臭い)

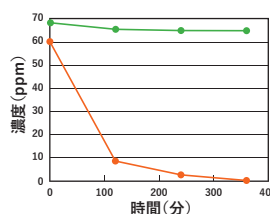

アセトアルデヒド
(たばこ臭・加齢臭など)

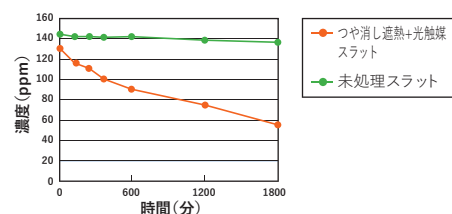

※上記の数値は、当社独自の試験で算出したものであり、性能を保証するものではありません。

コードレス仕様

ブラインドの上げ下げは、ボトムハンドルをつかんで手軽に操作。
昇降コードが露出しない、安心・安全なデザインも魅力です。お子さまのお部屋におすすめです。



TK-2544 ピュアピンク 【遮熱】

お子さまのいるお部屋でも安心・安全にお使いいただけます。

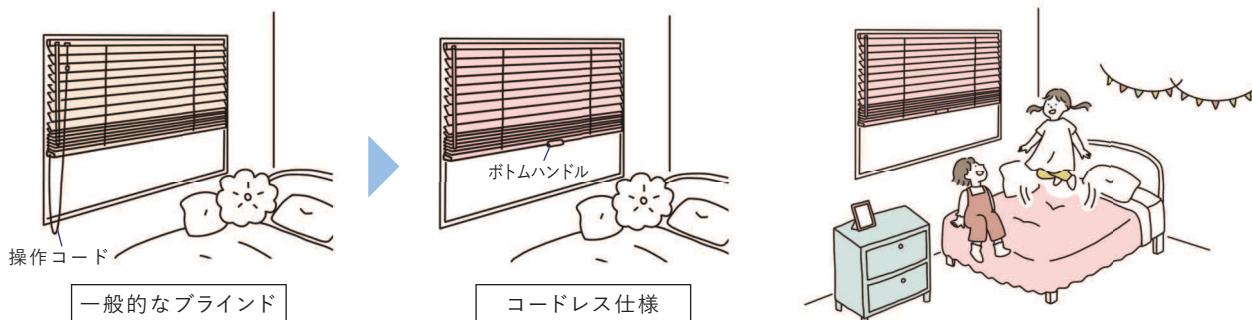

価格表

(消費税抜き/単位：円)

| 幅(cm) 高さ(cm) | 45~80 | 81~100 | 101~120 | 121~140 | 141~160 | 161~180 |
|-----------------|--------|--------|---------|---------|---------|---------|
| 45~80 | 21,200 | 22,000 | 23,000 | 24,200 | 25,700 | 26,900 |
| 81~100 | 21,700 | 22,600 | 23,900 | 25,100 | 26,700 | 27,800 |
| 101~120 | 22,600 | 23,500 | 24,700 | 26,500 | 28,200 | 29,500 |
| 121~140 | 23,500 | 24,300 | 25,900 | 27,800 | 29,600 | 31,100 |
| 141~160 | 24,300 | 25,200 | 26,900 | 29,100 | 31,100 | |
| 161~180 | 25,200 | 26,300 | 28,200 | 30,600 | | |

※高さ寸法は1~2cmの誤差が生じる場合がありますのでご了承ください。

※ の範囲は、面積 2.16㎡までの製作となります。

つや消し遮熱/フッ素コート遮熱：上表×1.1

つや消し遮熱+光触媒：上表×1.2

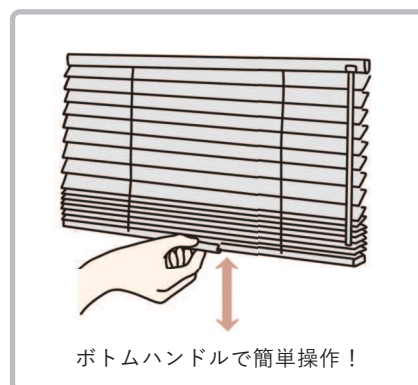

構造と部品名

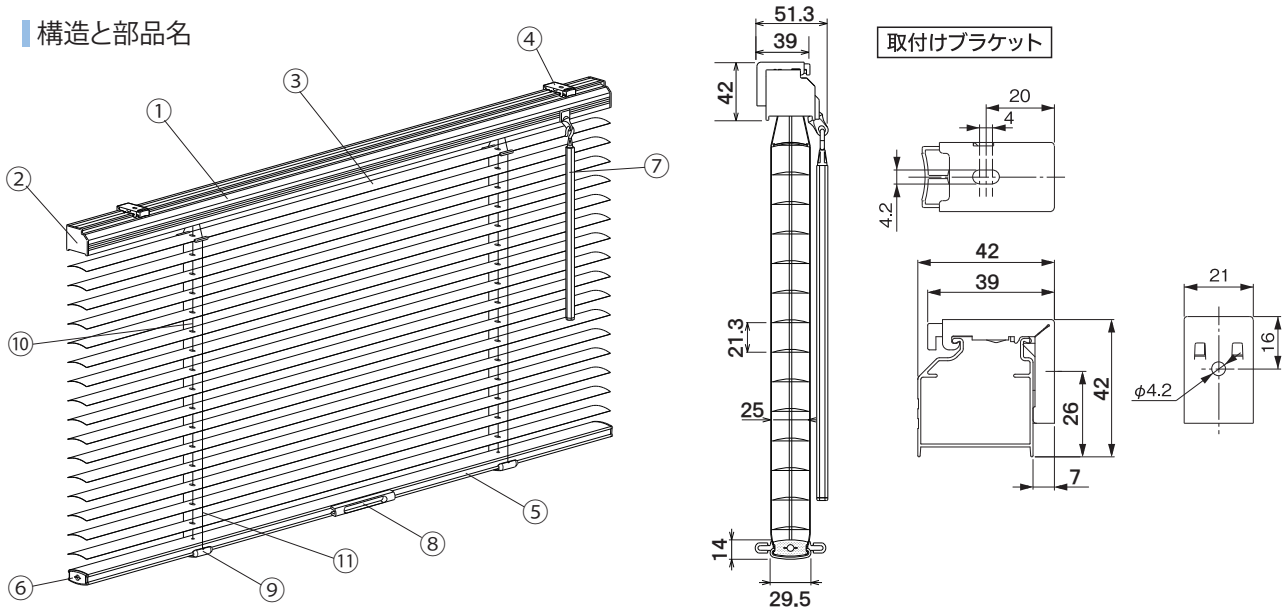

部品名称

| 部品名 | 材質 | カラー |
|-----------|---------------|-------------|
| ①ヘッドボックス | アルミ押し形材 | スラットカラーと同系色 |
| ②ボックスキャップ | 樹脂成型品 | 乳白色 |
| ③スラット | 耐食アルミ合金 | 48色 |
| ④取付けブラケット | ステンレス合金・樹脂成型品 | 樹脂部:クリア |
| ⑤ボトムレール | アルミ押し形材 | スラットカラーと同系色 |
| ⑥ボトムキャップ | 樹脂成型品 | 乳白色 |
| ⑦チルトポール | 樹脂成型品 | クリア |
| ⑧ボトムハンドル | 樹脂成型品 | クリア |
| ⑨テープホルダー | 樹脂成型品 | クリア |
| ⑩昇降コード | 化学繊維 | ホワイト色 |
| ⑪ラダーコード | 化学繊維 | スラットカラーと同系色 |

製作可能寸法

| | |
|--------|---------------------|
| 製品幅 | 45 ~ 180 cm |
| 製品高さ | 45 ~ 180 cm |
| 製作可能面積 | 2.16 m ² |

製品幅・高さとも1cm単位で製作いたします。

取付けブラケット個数

| 製品幅 | ブラケット個数 |
|--------------|---------|
| 45 ~ 150 cm | 2個 |
| 151 ~ 180 cm | 3個 |

操作位置

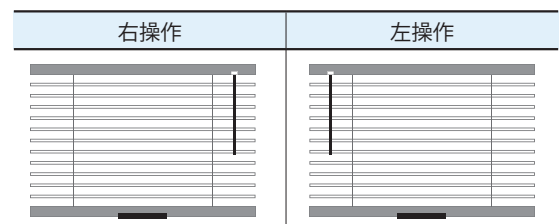

コード本数

(単位:cm)

| 製品高さ 製品幅 | ラダーコード 本数 | 昇降コード 本数 |
|-------------|--------------|-------------|
| 45 ~ 88 | 2本 | 2本 |
| 89 ~ 130 | 3本 | |
| 131 ~ 180 | 4本 | |

製品重量

(単位:kg)

$$\text{製品幅(m)} \times 0.85 + \text{製品幅(m)} \times \text{製品高さ(m)} \times 0.5 + 0.14 \text{ kg/m}^2$$

たたみ込み寸法計算式

(単位:cm)

$$\text{製品高さ(cm)} \times 22/1000 + 8 \text{ (cm)}$$

標準仕様

コストパフォーマンスに優れたスタンダードなブラインド。
リビングから子ども部屋まで、幅広いシーンでお使いいただけます。



TK-2898 ブルーグレー【つや消し遮熱】

取付け簡単！

木部への取付けなら、ドライバー 1 本で簡単に取付けられます。



高さ調整機能

マイナスドライバーやコインを使って約 1 ピッチ分（約 2cm）製品高さを短く調整できます。窓のサイズに合った、美しい窓まわりを作ります。

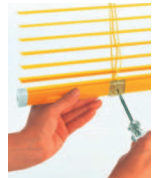

価格表・ワンポール操作

ポール操作：-1,000円/台

（消費税抜き/単位：円）

| 幅(cm) \ 高さ(cm) | 27~80 | 81~100 | 101~120 | 121~140 | 141~160 | 161~180 | 181~200 | 201~220 | 221~240 | 241~260 |
|----------------|--------|--------|---------|---------|---------|---------|---------|---------|---------|---------|
| 11~80 | 17,300 | 17,900 | 18,700 | 19,600 | 20,800 | 21,700 | 23,000 | 23,800 | 24,600 | 25,500 |
| 81~100 | 17,700 | 18,400 | 19,400 | 20,300 | 21,500 | 22,400 | 24,300 | 25,300 | 26,000 | 27,000 |
| 101~120 | 18,400 | 19,100 | 20,000 | 21,400 | 22,700 | 23,700 | 25,600 | 26,600 | 27,800 | 29,100 |
| 121~140 | 19,100 | 19,700 | 20,900 | 22,400 | 23,800 | 24,900 | 27,100 | 28,500 | 29,800 | 30,700 |
| 141~160 | 19,700 | 20,400 | 21,700 | 23,400 | 24,900 | 26,200 | 28,600 | 30,100 | 31,400 | 32,600 |
| 161~180 | 20,400 | 21,200 | 22,700 | 24,500 | 26,000 | 27,700 | 30,300 | 31,500 | 33,200 | 34,700 |
| 181~200 | 21,100 | 22,200 | 23,500 | 25,300 | 27,300 | 28,700 | 31,200 | 32,900 | 34,800 | 36,500 |
| 201~220 | 22,200 | 23,000 | 24,300 | 26,500 | 28,600 | 30,100 | 33,100 | 34,800 | 36,700 | 38,400 |
| 221~240 | 23,000 | 23,700 | 25,300 | 27,300 | 29,800 | 31,500 | 34,600 | 36,500 | 38,400 | 40,200 |
| 241~260 | 23,700 | 24,300 | 26,200 | 28,500 | 30,800 | 32,700 | 36,100 | 38,100 | 40,200 | |
| 261~280 | 24,300 | 25,000 | 27,000 | 29,600 | 32,100 | 34,100 | 37,600 | 39,800 | | |
| 281~300 | 25,000 | 25,800 | 27,700 | 30,400 | 33,200 | 35,400 | 39,000 | | | |

※高さ寸法は1~2cmの誤差が生じる場合がありますのでご了承ください。 ※ の範囲は、面積 6 m²までの製作となります。

※ポール操作の場合の価格：上表価格-1,000円/台 ※ポール操作は、幅15cmから製作可能です。

<ポール操作の場合の機能スラット価格 計算方法 (幅180cm×高さ180cm つや消し遮熱スラットの場合)>
(27,700円-1,000円)×1.1=29,370円

つや消し遮熱/フッ素コート遮熱：上表×1.1

つや消し遮熱+光触媒：上表×1.2

構造と部品名

ワンポール操作

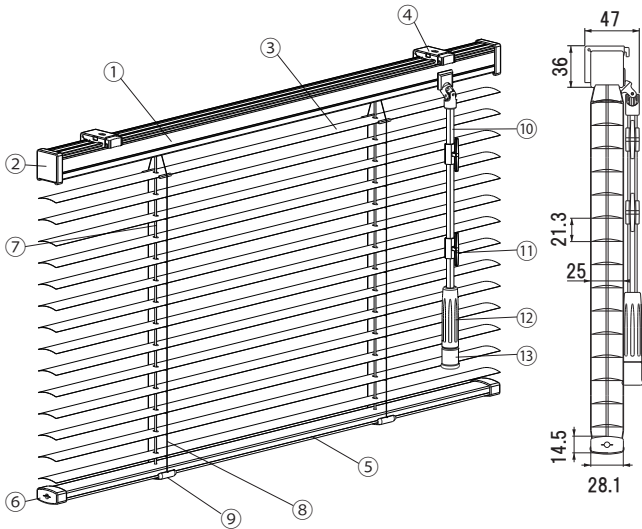

ポール操作

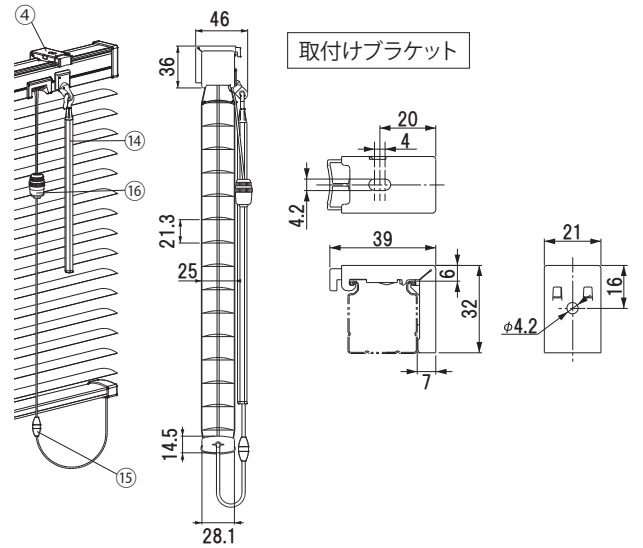

部品名称

| 部品名 | 材質 | カラー |
|----------------|---------------|-------------|
| ①ヘッドボックス | スチール | スラットカラーと同系色 |
| ②ボックスキャップ | 樹脂成型品 | 乳白色 |
| ③スラット | 耐食アルミ合金 | 48色 |
| ④取り付けブラケット | ステンレス合金・樹脂成型品 | 樹脂部:クリア |
| ⑤ボトムレール | スチール | スラットカラーと同系色 |
| ⑥ボトムキャップ | 樹脂成型品 | 乳白色 |
| ⑦昇降コード | 化学繊維 | スラットカラーと同系色 |
| ⑧ラダーコード | 化学繊維 | スラットカラーと同系色 |
| ⑨テープホルダー | 樹脂成型品 | クリア |
| ⑩チルトポール(ワンポール) | 樹脂成型品 | クリア |
| ⑪コードフック | 樹脂成型品 | クリア |
| ⑫グリップ | 樹脂成型品 | クリア |
| ⑬イコライザー | 樹脂成型品 | 乳白色 |
| ⑭チルトポール(ポール) | 樹脂成型品 | クリア |
| ⑮セーフティジョイント | 樹脂成型品 | 乳白色 |
| ⑯コードイコライザー | 樹脂成型品 | クリア |

操作位置

※イラストはポール操作です。

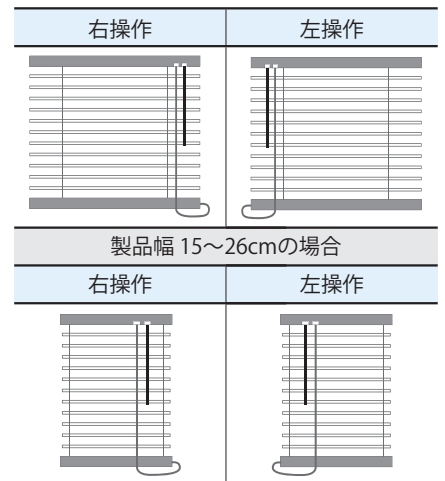

操作コード長さ

※ポール操作

製品高さ (cm) + 15 (cm)

製作可能寸法

| | |
|--------|--------------------|
| 製品幅 | 15 (27※) ~ 260 cm |
| 製品高さ | 11 ~ 300 cm |
| 製作可能面積 | 6.0 m ² |

製品幅・高さとも 1 cm 単位で製作いたします。
※ワンポール操作は、幅27cmからの製作となります。

取り付けブラケット個数

| 製品幅 | ブラケット個数 |
|--------------|---------|
| 15 ~ 150 cm | 2 個 |
| 151 ~ 260 cm | 3 個 |

コード本数

(単位:cm)

| 製品高さ 製品幅 | ラダーコード本数 | | 昇降コード本数 | |
|-------------|----------|------|---------|------|
| | ~200 | 201~ | ~200 | 201~ |
| 15 ~ 88 | 2 本 | 2 本 | 2 本 | 2 本 |
| 89 ~ 130 | 3 本 | 3 本 | | |
| 131 ~ 150 | 4 本 | 4 本 | | |
| 151 ~ 180 | 4 本 | 5 本 | 3 本 | 3 本 |
| 181 ~ 260 | 5 本 | | | |

ポール長さ ワンポール操作

| 製品高さ | チルトポール長さ | 製品高さ | チルトポール長さ |
|------------|----------|------------|----------|
| 30~60 cm | 30 cm | 191~230 cm | 100 cm |
| 61~150 cm | 50 cm | 231~270 cm | 130 cm |
| 151~190 cm | 70 cm | 271~300 cm | 150 cm |

※ポール操作の場合、50・100・150cmよりお選びください。
※ワンポール長さは、30・50・70・100・130・150・180・200 cm よりご指定も頂けます。
※ワンポールの長さが、130 cm 以上の場合は、ジョイント仕様になります。

製品重量

(単位:kg)

製品幅 (m) × 0.75 + 製品幅 (m) × 製品高さ (m) × 0.5 kg

たたみ込み寸法計算式

(単位:cm)

製品高さ (cm) × 22 / 1000 + 7 (cm)

つっぱり仕様

ネジや工具を使わないから、取付けが簡単！

両サイドにつっぱる力を利用してしっかり固定します。賃貸のお部屋や和室におすすめ。



TK-2522 シャインピュアホワイト【遮熱】

つっぱるだけの簡単取付け！

- ①プレート受けを壁に貼付けてブラインドの上部を押し当てる
- ②両サイドのダイヤルを固くなるまでまわす
- ③レバーを内側に操作してしっかり固定
- ④カバーをかけた後、取付け完了！



※凹凸のある壁や、布壁、土壁、砂壁やベニヤなどのザラザラした面、またはフッ素コーティングが施された取付け面には製品を取付けられませんのでご注意ください。
また、中空樹脂の窓枠への取付けはおやめください。

価格表・ワンポール操作

ポール操作：-1,000円/台 (消費税抜き/単位：円)

| 幅(cm) \ 高さ(cm) | 45~80 | 81~100 | 101~120 | 121~140 | 141~160 | 161~180 |
|----------------|--------|--------|---------|---------|---------|---------|
| 11~80 | 20,200 | 20,800 | 21,600 | 22,500 | 23,700 | 24,600 |
| 81~100 | 20,600 | 21,200 | 22,300 | 23,200 | 24,300 | 25,300 |
| 101~120 | 21,200 | 21,900 | 22,900 | 24,200 | 25,600 | 26,500 |
| 121~140 | 21,900 | 22,600 | 23,800 | 25,300 | 26,600 | 27,800 |
| 141~160 | 22,600 | 23,300 | 24,600 | 26,300 | 27,800 | 29,100 |
| 161~180 | 23,300 | 24,000 | 25,600 | 27,300 | 28,800 | 30,600 |

※高さ寸法は1~2cmの誤差が生じる場合がありますのでご了承ください。

※ポール操作の場合の価格：上表価格-1,000円/台

<ポール操作の場合の機能スラット価格 計算方法 (幅180cm×高さ180cm つや消し遮熱スラットの場合)>
(30,600円-1,000円)×1.1=32,560円

つや消し遮熱/フッ素コート遮熱：上表×1.1

つや消し遮熱+光触媒：上表×1.2

高さ調整機能

マイナスドライバーやコインを使って約1ピッチ分(約2cm)製品高さを短く調整できます。窓のサイズに合った、美しい窓まわりを作ります。



構造と部品名

ワンポール操作

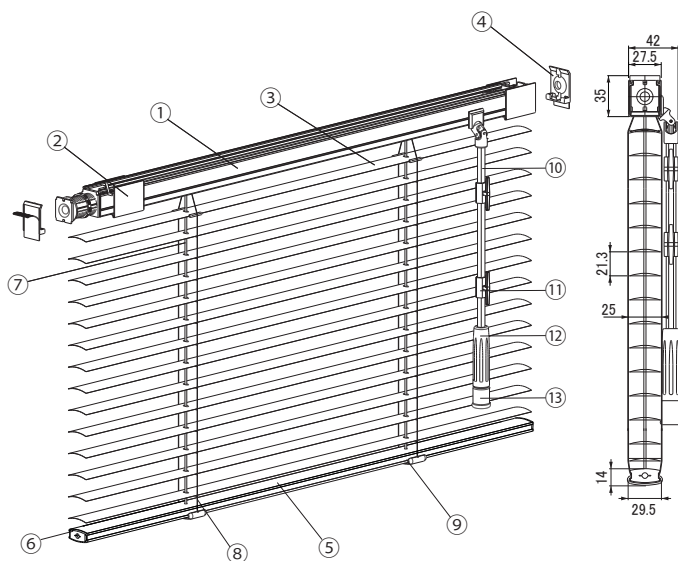

ポール操作

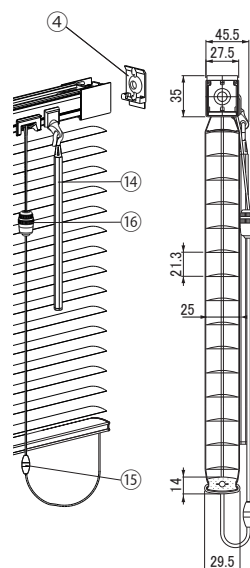

部品名称

| 部品名 | 材質 | カラー |
|----------------|-----------|-------------|
| ①ヘッドボックス | アルミ押し出し形材 | スラットカラーと同系色 |
| ②ボックスカバー | 樹脂成型品 | 乳白色 |
| ③スラット | 耐食アルミ合金 | 48色 |
| ④プレート受け | 樹脂成型品 | ホワイト色 |
| ⑤ボトムレール | アルミ押し出し形材 | スラットカラーと同系色 |
| ⑥ボトムキャップ | 樹脂成型品 | 乳白色 |
| ⑦昇降コード | 化学繊維 | スラットカラーと同系色 |
| ⑧ラダーコード | 化学繊維 | スラットカラーと同系色 |
| ⑨テープホルダー | 樹脂成型品 | クリア |
| ⑩チルトポール(ワンポール) | 樹脂成型品 | クリア |
| ⑪コードフック | 樹脂成型品 | クリア |
| ⑫グリップ | 樹脂成型品 | クリア |
| ⑬イコライザー | 樹脂成型品 | 乳白色 |
| ⑭チルトポール(ポール) | 樹脂成型品 | クリア |
| ⑮セーフティジョイント | 樹脂成型品 | 乳白色 |
| ⑯コードイコライザー | 樹脂成型品 | クリア |

操作位置

※イラストはポール操作です。

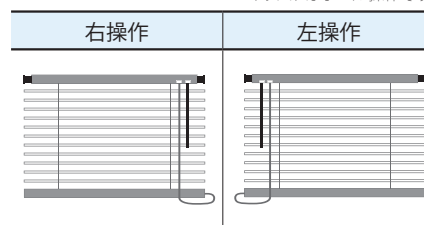

操作コード長さ

※ポール操作

製品高さ(cm) + 15(cm)

製作可能寸法

| | |
|--------|---------------------|
| 製品幅 | 45 ~ 180 cm |
| 製品高さ | 11 ~ 180 cm |
| 製作可能面積 | 3.24 m ² |

製品幅・高さとも1cm単位で製作いたします。

コード本数

(単位: cm)

| 製品幅 | ラダーコード本数 | 昇降コード本数 |
|-----------|----------|---------|
| 45 ~ 88 | 2本 | 2本 |
| 89 ~ 130 | 3本 | |
| 131 ~ 180 | 4本 | |

ポール長さ ワンポール操作

| 製品高さ | チルトポール長さ | 製品高さ | チルトポール長さ |
|------------|----------|------------|----------|
| 30~60 cm | 30 cm | 191~230 cm | 100 cm |
| 61~150 cm | 50 cm | 231~270 cm | 130 cm |
| 151~190 cm | 70 cm | 271~300 cm | 150 cm |

※ポール操作の場合、50・100・150cmよりお選びください。

※ワンポール長さは、30・50・70・100・130・150・180・200cmより指定も頂けます。

※ワンポールの長さが、130cm以上の場合は、ジョイント仕様になります。

製品重量

(単位: kg)

製品幅(m) × 0.75 + 製品幅(m) × 製品高さ(m) × 0.5 kg

たたみ込み寸法計算式

(単位: cm)

製品高さ(cm) × 22 / 1000 + 7(cm)

耐水仕様

サビに強いブラインド。

キッチン・浴室等の水まわりや結露が気になる窓におすすめです。



TK-4576 ナチュラルアイボリー【フッ素コート遮熱】

「ダブルピッチ」構造

水滴によるくっつきや、風によるばらつきを防ぎます。



取付け簡単！

木部への取付けなら、ドライバー1本で簡単に取付けられます。

高さ調整機能

マイナスドライバーやコインを使って約1ピッチ分(約2cm)製品高さを短く調整できます。窓のサイズに合った、美しい窓まわりを作ります。



価格表・ワンポール操作

ポール操作：-1,000円/台

(消費税抜き/単位：円)

| 幅(cm) \ 高さ(cm) | 27~80 | 81~100 | 101~120 | 121~140 | 141~160 | 161~180 | 181~200 | 201~220 | 221~240 | 241~260 |
|----------------|--------|--------|---------|---------|---------|---------|---------|---------|---------|---------|
| 11~80 | 20,800 | 21,800 | 22,400 | 23,300 | 25,300 | 26,600 | 29,200 | 29,900 | 30,600 | 31,200 |
| 81~100 | 21,100 | 22,400 | 23,100 | 24,200 | 26,400 | 27,800 | 30,400 | 30,900 | 31,900 | 32,600 |
| 101~120 | 21,700 | 23,000 | 23,800 | 24,900 | 27,200 | 29,100 | 31,500 | 32,300 | 33,300 | 34,100 |
| 121~140 | 22,200 | 23,700 | 24,500 | 25,700 | 28,000 | 30,000 | 32,700 | 33,700 | 34,700 | 35,600 |
| 141~160 | 23,900 | 25,400 | 26,500 | 27,900 | 30,400 | 32,300 | 35,000 | 36,300 | 37,500 | 38,400 |
| 161~180 | 24,500 | 26,100 | 27,200 | 28,700 | 31,200 | 33,400 | 36,400 | 37,600 | 38,800 | 40,100 |
| 181~200 | 24,900 | 26,600 | 27,900 | 29,400 | 32,200 | 34,600 | 37,600 | 38,800 | 40,200 | 41,500 |
| 201~220 | 25,400 | 27,200 | 28,600 | 30,200 | 33,000 | 35,600 | 38,800 | 40,200 | 41,600 | 43,000 |
| 221~240 | 27,200 | 29,200 | 30,700 | 32,200 | 35,400 | 38,000 | 41,300 | 42,900 | 44,200 | 45,700 |
| 241~260 | 27,700 | 29,900 | 31,400 | 33,000 | 36,200 | 39,100 | 42,500 | 44,000 | 45,600 | |
| 260~280 | | | | | | | | 45,300 | | |
| 281~300 | 28,100 | 30,400 | 32,100 | 33,900 | 37,100 | 40,200 | 43,300 | | | |
| | 28,600 | 30,800 | 32,700 | 34,700 | 38,000 | 41,300 | 44,700 | | | |

※高さ寸法は1~2cmの誤差が生じる場合がありますのでご了承ください。 ※ の範囲は、面積6㎡までの製作となります。

※ポール操作の場合の価格：上表価格-1,000円/台 ※ポール操作は、幅15cmから製作可能です。

<ポール操作の場合の機能スラット価格 計算方法 (幅180cm×高さ180cm つや消し遮熱スラットの場合)>
(33,400円-1,000円)×1.1=35,640円

つや消し遮熱/フッ素コート遮熱：上表×1.1

※「つや消し遮熱+光触媒」は非対応です。

構造と部品名

ワンポール操作

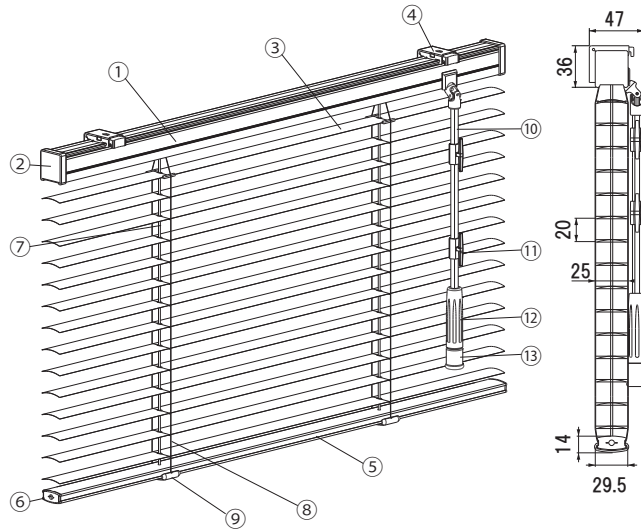

ポール操作

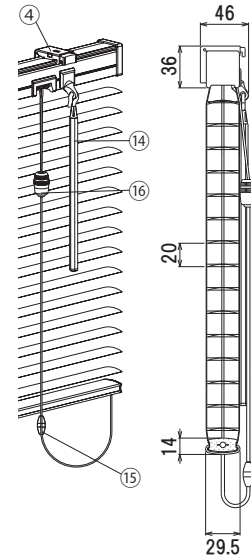

取付けブラケット

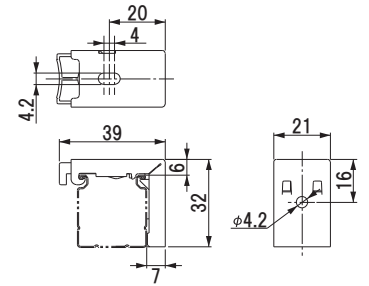

部品名称

| 部品名 | 材質 | カラー |
|----------------|---------------|-------------|
| ①ヘッドボックス | アルミ押し出し形材 | スラットカラーと同系色 |
| ②ボックスキャップ | 樹脂成型品 | 乳白色 |
| ③スラット | 耐食アルミ合金 | 48色 |
| ④取付けブラケット | ステンレス合金・樹脂成型品 | 樹脂部:クリア |
| ⑤ボトムレール | アルミ押し出し形材 | スラットカラーと同系色 |
| ⑥ボトムキャップ | 樹脂成型品 | 乳白色 |
| ⑦昇降コード | 化学繊維 | スラットカラーと同系色 |
| ⑧ラダーコード | 化学繊維 | スラットカラーと同系色 |
| ⑨テープホルダー | 樹脂成型品 | クリア |
| ⑩チルトポール(ワンポール) | 樹脂成型品 | クリア |
| ⑪コードフック | 樹脂成型品 | クリア |
| ⑫グリップ | 樹脂成型品 | クリア |
| ⑬イコライザー | 樹脂成型品 | 乳白色 |
| ⑭チルトポール(ポール) | 樹脂成型品 | クリア |
| ⑮セーフティージョイント | 樹脂成型品 | 乳白色 |
| ⑯コードイコライザー | 樹脂成型品 | クリア |

操作位置

※イラストはポール操作です。

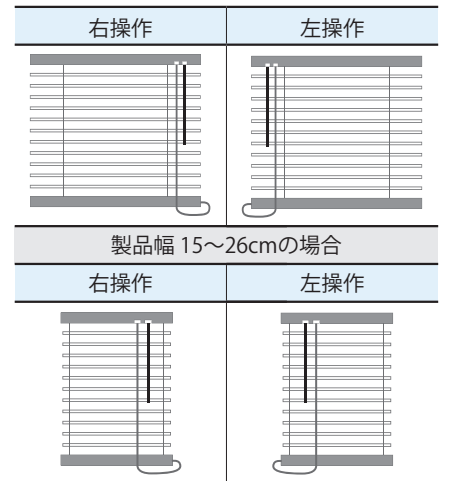

操作コード長さ

※ポール操作

製品高さ (cm) + 15 (cm)

製作可能寸法

| | |
|--------|--------------------|
| 製品幅 | 15 (27※) ~ 260 cm |
| 製品高さ | 11 ~ 300 cm |
| 製作可能面積 | 6.0 m ² |

製品幅・高さとも1cm単位で製作いたします。
※ワンポール操作は、幅27cmからの製作となります。

取付けブラケット個数

| | |
|--------------|---------|
| 製品幅 | ブラケット個数 |
| 15 ~ 150 cm | 2個 |
| 151 ~ 260 cm | 3個 |

コード本数

(単位:cm)

| 製品幅 \ 製品高さ | ラダーコード本数 | | 昇降コード本数 | |
|------------|----------|------|---------|------|
| | ~200 | 201~ | ~200 | 201~ |
| 15 ~ 88 | 2本 | 2本 | 2本 | 2本 |
| 89 ~ 130 | 3本 | 3本 | | |
| 131 ~ 150 | 4本 | 4本 | | |
| 151 ~ 180 | 4本 | 5本 | 3本 | 3本 |
| 181 ~ 260 | 5本 | | | |

ポール長さ ワンポール操作

| 製品高さ | チルトポール長さ | 製品高さ | チルトポール長さ |
|------------|----------|------------|----------|
| 30~60 cm | 30 cm | 191~230 cm | 100 cm |
| 61~150 cm | 50 cm | 231~270 cm | 130 cm |
| 151~190 cm | 70 cm | 271~300 cm | 150 cm |

※ポール操作の場合、50・100・150cmよりお選びください。
※ワンポール長さは、30・50・70・100・130・150・180・200cmより指定も頂けます。
※ワンポールの長さが、130cm以上の場合は、ジョイント仕様になります。

製品重量

(単位:kg)

製品幅 (m) × 0.75 + 製品幅 (m) × 製品高さ (m) × 0.5 kg

たたみ込み寸法計算式

(単位:cm)

製品高さ (cm) × 25 / 1000 + 7 (cm)

つっぱり耐水仕様

ネジや工具を使わないから、取付けが簡単！
 タイルなどでネジが使えない浴室におすすめです。



TK-4129 スカイグリーン【フッ素コート遮熱】

つっぱりだけの簡単取付け！

- ①プレート受けを壁に貼付けてブラインドの上部を押し当てる
- ②両サイドのダイヤルを固くなるまでまわす
- ③レバーを内側に操作してしっかり固定
- ④カバーをかけたら、取付け完了！



※凹凸のある壁や、布壁、土壁、砂壁やベニヤなどのザラザラした面、またはフッ素コーティングが施された取付け面には製品を取付けられませんのでご注意ください。
 また、中空樹脂の窓枠への取付けはおやめください。

価格表・ワンポール操作

ポール操作：-1,000円/台 (消費税抜き/単位：円)

| 幅(cm) \ 高さ(cm) | 45~80 | 81~100 | 101~120 | 121~140 | 141~160 | 161~180 |
|----------------|--------|--------|---------|---------|---------|---------|
| 11~80 | 20,800 | 21,800 | 22,400 | 23,300 | 25,300 | 26,600 |
| 81~100 | 21,100 | 22,400 | 23,100 | 24,200 | 26,400 | 27,800 |
| 101~120 | 21,700 | 23,000 | 23,800 | 24,900 | 27,200 | 29,100 |
| 121~140 | 22,200 | 23,700 | 24,500 | 25,700 | 28,000 | 30,000 |
| 141~160 | 23,900 | 25,400 | 26,500 | 27,900 | 30,400 | 32,300 |
| 161~180 | 24,500 | 26,100 | 27,200 | 28,700 | 31,200 | 33,400 |

※高さ寸法は1~2cmの誤差が生じる場合がありますのでご了承ください。

※ポール操作の場合の価格：上表価格-1,000円/台

＜ポール操作の場合の機能スラット価格 計算方法 (幅180cm×高さ180cm つや消し遮熱スラットの場合)＞
 (33,400円-1,000円)×1.1=35,640円

つや消し遮熱/フッ素コート遮熱：上表×1.1

※「つや消し遮熱+光触媒」は非対応です。

高さ調整機能

マイナスドライバーやコインを使って約1ピッチ分(約2cm)製品高さを短く調整できます。



「ダブルピッチ」構造

水滴によるくっつきや、風によるばらつきを防ぎます。



構造と部品名

ワンポール操作

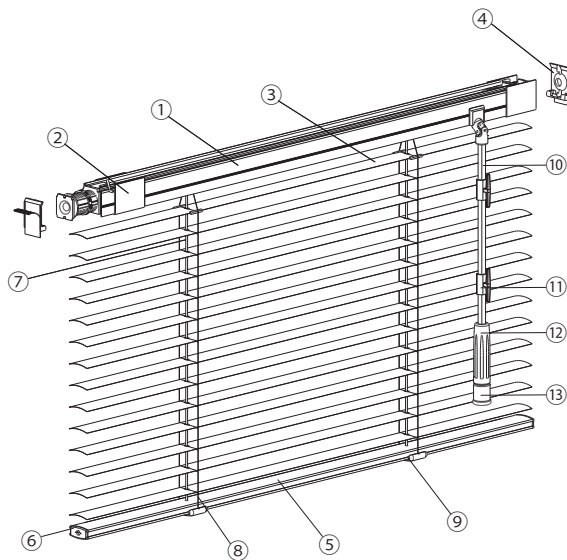

ポール操作

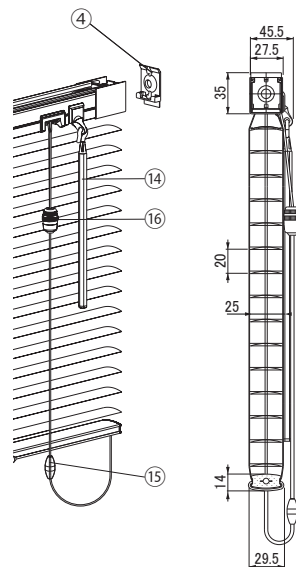

部品名称

| 部品名 | 材質 | カラー |
|----------------|-----------|-------------|
| ①ヘッドボックス | アルミ押し出し形材 | スラットカラーと同系色 |
| ②ボックスカバー | 樹脂成型品 | 乳白色 |
| ③スラット | 耐食アルミ合金 | 48色 |
| ④プレート受け | 樹脂成型品 | ホワイト色 |
| ⑤ボトムレール | アルミ押し出し形材 | スラットカラーと同系色 |
| ⑥ボトムキャップ | 樹脂成型品 | 乳白色 |
| ⑦昇降コード | 化学繊維 | スラットカラーと同系色 |
| ⑧ラダーコード | 化学繊維 | スラットカラーと同系色 |
| ⑨テープホルダー | 樹脂成型品 | クリア |
| ⑩チルトポール(ワンポール) | 樹脂成型品 | クリア |
| ⑪コードフック | 樹脂成型品 | クリア |
| ⑫グリップ | 樹脂成型品 | クリア |
| ⑬イコライザー | 樹脂成型品 | 乳白色 |
| ⑭チルトポール(ポール) | 樹脂成型品 | クリア |
| ⑮セーフティジョイント | 樹脂成型品 | 乳白色 |
| ⑯コードイコライザー | 樹脂成型品 | クリア |

操作位置

※イラストはポール操作です。

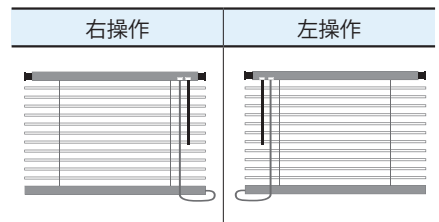

操作コード長さ

※ポール操作

製品高さ(cm) + 15(cm)

製作可能寸法

| | |
|--------|---------------------|
| 製品幅 | 45 ~ 180 cm |
| 製品高さ | 11 ~ 180 cm |
| 製作可能面積 | 3.24 m ² |

製品幅・高さとも1cm単位で製作いたします。

コード本数

(単位: cm)

| 製品幅 | ラダーコード本数 | 昇降コード本数 |
|-----------|----------|---------|
| 45 ~ 88 | 2本 | 2本 |
| 89 ~ 130 | 3本 | |
| 131 ~ 180 | 4本 | |

ポール長さ ワンポール操作

| 製品高さ | チルトポール長さ | 製品高さ | チルトポール長さ |
|------------|----------|------------|----------|
| 30~60 cm | 30 cm | 191~230 cm | 100 cm |
| 61~150 cm | 50 cm | 231~270 cm | 130 cm |
| 151~190 cm | 70 cm | 271~300 cm | 150 cm |

※ポール操作の場合、50・100・150cmよりお選びください。

※ワンポール長さは、30・50・70・100・130・150・180・200cmよりご指定も頂けます。

※ワンポールの長さが、130cm以上の場合は、ジョイント仕様になります。

※ポール操作の場合、50・100・150cmよりお選びください。

製品重量

(単位: kg)

製品幅(m) × 0.75 + 製品幅(m) × 製品高さ(m) × 0.5 kg

たたみ込み寸法計算式

(単位: cm)

製品高さ(cm) × 25 / 1000 + 7(cm)

スリット窓仕様

枠内にすっきり納まるコンパクトな設計が魅力。
スリット窓のデザインを損なわずにプライバシーを守ります。



スリット窓：スリット窓仕様 / 明り取り窓：標準仕様 TK-5105 ネービーブルー

価格表

(消費税抜き/単位：円)

| 高さ(cm) | 幅(cm) | |
|---------|-------|--------|
| | | 15~26 |
| 11~120 | | 11,500 |
| 121~220 | | 13,800 |
| 221~300 | | 16,100 |

※高さ寸法は1~2cmの誤差が生じる場合がありますのでご了承ください。

※「つや消し遮熱」、「フッ素コート遮熱」、「つや消し遮熱+光触媒」は非対応です。

夜のプライバシーも安心です。



高さ調整機能

マイナスドライバーやコインを使って約1ピッチ分(約2cm)製品高さを短く調整できます。窓のサイズに合った、美しい窓まわりを作ります。



構造と部品名

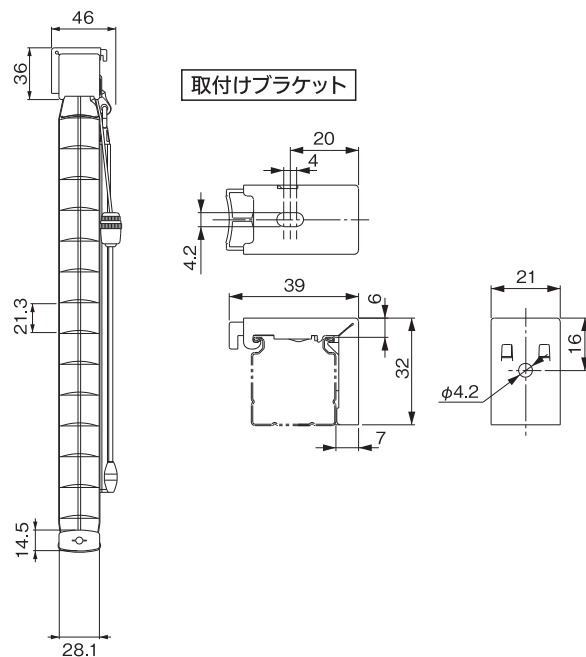
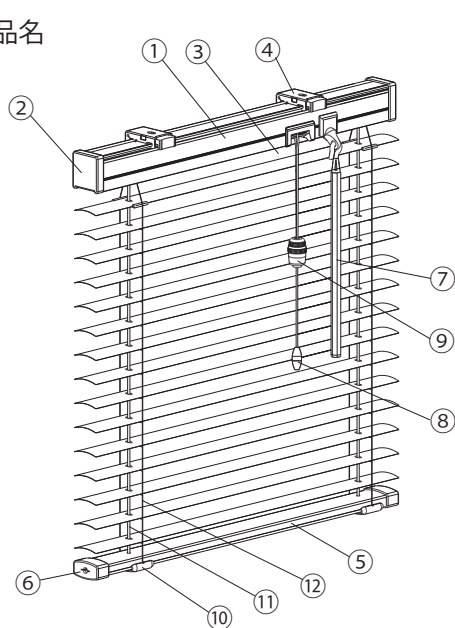

部品名称

| 部品名 | 材質 | カラー |
|------------|---------------|-------------|
| ①ヘッドボックス | スチール | スラットカラーと同系色 |
| ②ボックスキャップ | 樹脂成型品 | 乳白色 |
| ③スラット | 耐食アルミ合金 | 28色 |
| ④取付けブラケット | ステンレス合金・樹脂成型品 | 樹脂部:クリア |
| ⑤ボトムレール | スチール | スラットカラーと同系色 |
| ⑥ボトムキャップ | 樹脂成型品 | 乳白色 |
| ⑦チルトポール | 樹脂成型品 | クリア |
| ⑧タッセル | 樹脂成型品 | 乳白色 |
| ⑨コードイコライザー | 樹脂成型品 | クリア |
| ⑩テープホルダー | 樹脂成型品 | クリア |
| ⑪昇降コード | 化学繊維 | スラットカラーと同系色 |
| ⑫ラダーコード | 化学繊維 | スラットカラーと同系色 |

製作可能寸法

| | |
|--------|---------------------|
| 製品幅 | 15 ~ 26 cm |
| 製品高さ | 11 ~ 300 cm |
| 製作可能面積 | 0.78 m ² |

製品幅・高さとも1cm単位で製作いたします。

取付けブラケット個数

| | |
|------------|---------|
| 製品幅 | ブラケット個数 |
| 15 ~ 26 cm | 2個 |

操作位置

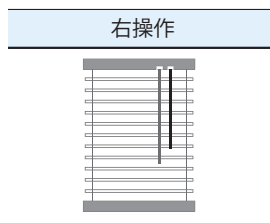

コード本数

(単位: cm)

| 製品高さ 製品幅 | ラダーコード本数 | | 昇降コード本数 | |
|-------------|----------|-------|---------|-------|
| | ~ 200 | 201 ~ | ~ 200 | 201 ~ |
| 15 ~ 26 | 2本 | 2本 | 2本 | 2本 |

製品重量

(単位: kg)

$$\text{製品幅(m)} \times 0.75 + \text{製品幅(m)} \times \text{製品高さ(m)} \times 0.5 \text{ kg}$$

たたみ込み寸法計算式

(単位: cm)

$$\text{製品高さ(cm)} \times 22 / 1000 + 7(\text{cm})$$

【採寸方法】

▶窓枠に取付けられない場合や壁に取付けたい場合は、状況に応じてP30【オプション】を使用してください。

すっきりシンプルに納めるなら

窓枠内に取り付ける場合(天井付け)

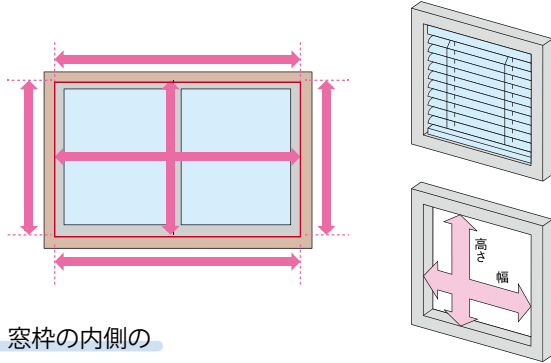

窓枠の内側の

- 幅：上部・下部・中央部の3箇所を測定
- 高さ：左部・右部・中央部の3箇所を測定

幅・高さとも、最も小さい寸法から1cm以上引いた寸法を製品サイズとしてご指定ください。

※「製品の高さ」は、取付けブラケットの上端～ボトムレール下端となります。

光漏れを減らすなら

窓枠を覆う場合(正面付け)

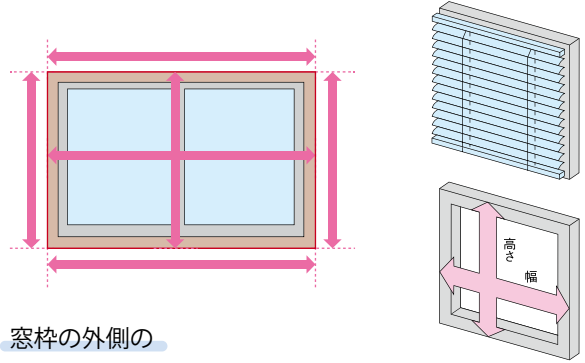

窓枠の外側の

- 幅：上部・下部・中央部の3箇所を測定
- 高さ：左部・右部・中央部の3箇所を測定

幅・高さとも、最も大きい寸法以上を製品サイズとしてご指定ください。

※製品が床までくるときは、床に当たらないよう、床面までの寸法から1cm以上引いてください。

※「製品高さ」は、取付けブラケットの上端～ボトムレール下端となります。

※取付けブラケットのビスを打つ位置から、1.6cm上がったところが製品の上端となります。

カーテンボックス(ブラインドボックス)に取り付ける場合

製品の高さは、カーテンボックス(ブラインドボックス)の内側上部から測ってください。

ブラインドボックスの幅

7cm以上 7cm以上

製品高さ(H) 製品高さ(H)

ボール操作 ワンボール操作

※ブラインドボックスを作る場合は、奥行きを7cm以上に、深さはブラインドのたたみ込み寸法より多少余裕を持たせてください。

■たたみ込み寸法：
ブラインドを上までたくしあげた状態の高さ寸法のこと。

※たたみ込み寸法は下記の計算方法によって計算できます。

※たたみ込み寸法は「製品仕様 (P9・11・13・15・17・19)」よりご確認ください。

側面図
(単位: mm)

製品高さ 製品高さ

正面付けの場合のビス穴芯 正面付けの場合のビス穴芯

ボール操作 ワンボール操作

【省エネシミュレーションの条件】

▶P11 遮熱コートの省エネシミュレーションの詳細となります。

<住宅における省エネシミュレーション条件>

- 計算プログラム：多数室非定常熱負荷計算プログラム『LESCOM』
- 気象データ：標準気象データ（東京）
- 建物条件：戸建木造4LDKリビングルーム部分 24.2㎡
窓サイズ：東面1窓(1.8㎡)、南面1窓(7.2㎡)
窓ガラス：12mm (FL3+A6+FL3) 複層ガラス
- 空調設定：冷房：26℃ / 暖房：22℃
製品：ファーステージ インテリアブラインド
- 設置条件：冬季以外 常時全開(室外側：凸面)
※冬季 昼間スラット45°(室内側：凸面)
夜間全閉(室外側：凸面)
- 計算プログラム
- 空調機のエネルギー消費効率：COP=3.0
- 電気代：26.48円/kWh (2019年12月時点)
- 電力CO2排出原単位：0.441kg/kWh (2020年度)

※シミュレーション結果は、上記の条件で当社独自のシミュレーションにより算出したものであり、性能を保証するものではありません。

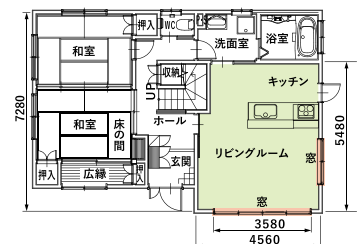

【操作方法】 注：昇降操作は、コードの摩耗を防ぐため、できるだけスラットを水平にした状態で行ってください。

ワンポール操作（標準仕様・つっぱり仕様・耐水仕様・つっぱり耐水仕様）の場合

ブラインド全体の昇降

イコライザーで行います

イコライザーを下に引くとスラットが上がります。イコライザーを止めるとスラットは途中で停止します。スラットを下げる場合は、イコライザーを下に少し引き手を緩めます。

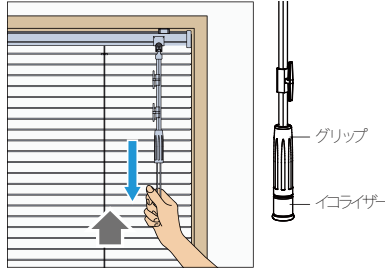

スラットの開閉

ポールで行います

ポールを左右に回転させるだけで、スラットの角度を調整できます。

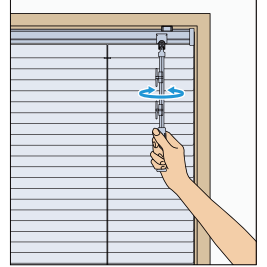

ポール操作（標準仕様・つっぱり仕様・耐水仕様・つっぱり耐水仕様・スリット窓仕様）の場合

ブラインド全体の昇降

操作コードで行います

- ①ブラインドを上げるときは、操作コードを下に引きます。
- ②途中で止めたいときは、操作コードを引き外側に傾けます。
- ③ブラインドを下げるときは、操作コードを軽く引き、内側に傾けて手を緩めます。

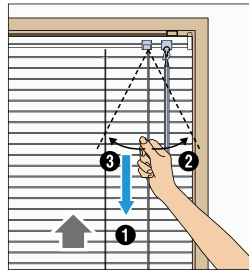

スラットの開閉

ポールで行います

ポールを左右に回転させるだけで、スラットの角度を調整できます。

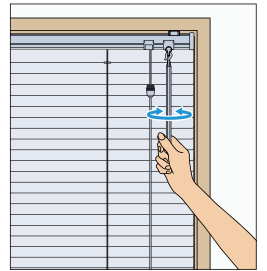

コードレス仕様 の場合

ブラインド全体の昇降

ボトムハンドルをつかんで行います

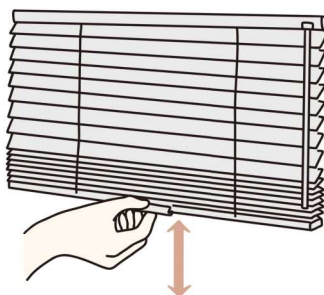

スラットの開閉

ポールで行います

ポールを左右に回転させるだけで、スラットの角度を調整できます。

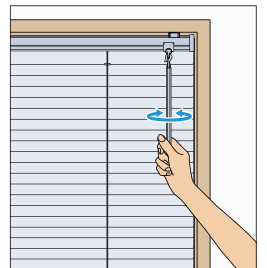

【施工方法】

標準仕様・コードレス仕様・耐水仕様・スリット窓仕様

■ブラケットの取付け

(窓枠などに取付ける場合)

製品の両端から 4cm 内側に、ネジでブラケットを固定します。

ブラケットが 3 個以上ある場合は、両端を基準に間隔が均等になるように取付けてください。

※壁や天井に取付ける場合は、下地が入っていることをご確認ください。また、窓枠との段差がある場合はブラケットスペーサー (P23 オプション) をお使いください。

天井付けの場合



正面付けの場合



■ブラケットの取付け

(カーテンレールに取付ける場合)

「レールビス (オプション)」を使って、カーテンレールにブラケットを固定します。

- ①カーテンレールのサイドキャップを外し、ランナーをすべて引き抜く。
- ②レールビスとブラケットを付属のビスで仮止めしたら、レールビスの部分をランナーが入っていた空洞に入れ、固定したい位置までスライドさせる。
- ③ドライバーでネジを締めて、ブラケットを固定。

※カーテンレールの形状により、レールビスが取付けできない場合があります。

※レールビスはオプションです。製品発注時にご指定いただいた場合に限り、無償で同梱されます。

▶P23【オプション】ご参照

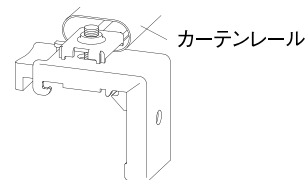
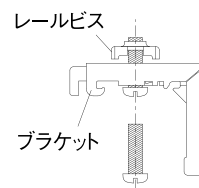

■製品の取付け

ネジで固定したブラケットの手前のツメに製品のヘッドボックスを引っ掛け、カチッと音がするまで押し込んでください。

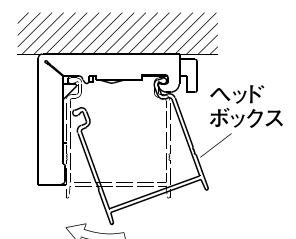
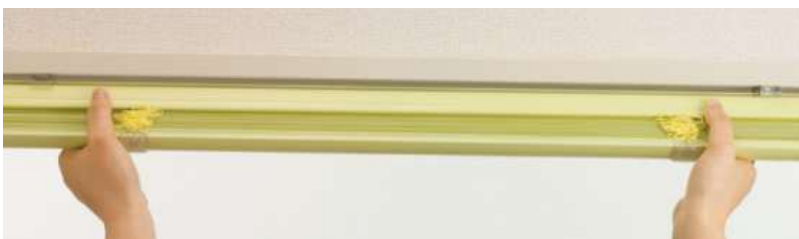

【施工方法】

つっぱり仕様・つっぱり耐水仕様

※凹凸のある壁や、布壁、土壁、砂壁やベニヤなどのザラザラした面、またはフッ素コーティングが施された取付け面には製品を取付けられません。
また、ユニットバスなどに多く使われる中空樹脂枠を使用した窓枠への取付けは、取付け面が破損する可能性があるのでお控えください。

プレート受けの貼付け

取付け位置を決めたら、プレート受けのツメ側が下になるように、左右の壁面に付属の両面テープを使って貼付けます。

※左右のプレートの取付け位置は、高さとお行きが合うよう正確に採寸してください。

※貼付け前に、取付け箇所を乾拭きできれいに拭いてください。

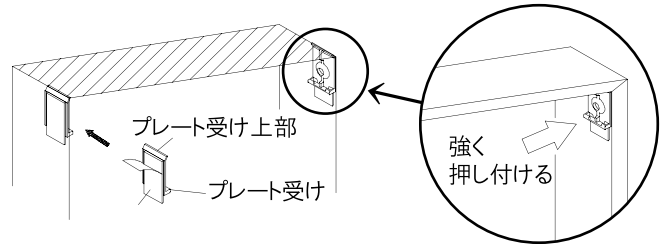

ヘッドボックスのはめ込み

①レバーが壁面側に倒れていることを確認したら、プレート受けにヘッドボックスを押し当ててはめ込みます。

②左右のすき間が均等になるように、製品の位置を調整します。

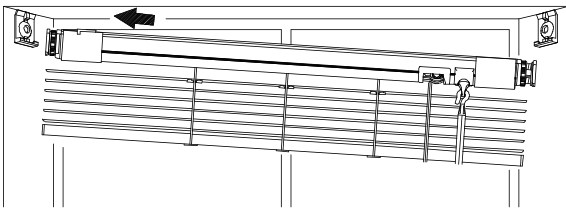

ヘッドボックスの固定

①左右のダイヤルを固くなるまで、左右均等に指で回します。

②画像のようにレバーを内側に倒すと、ヘッドボックスが固定されます。

③ボックスカバーをスライドさせて、つっぱり部分をカバーしたら取付け完了。

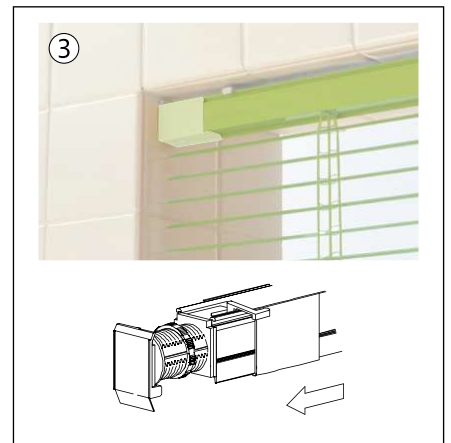
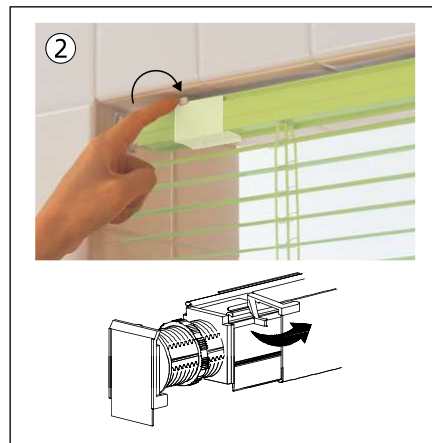

【オプション】

グリップブラケット

ネジ不要。壁や窓枠に穴をあけずに簡単にお取付け頂けます。

NEW

■ 施工方法

STEP 1

グリップブラケットに製品用の「取付けブラケット」をネジ止めします。

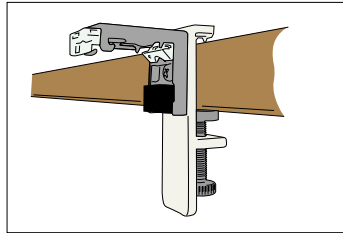

STEP 2

グリップブラケットのネジを回し、窓枠にしっかり固定。あとは取付けブラケットに製品をはめ込めば取付け完了！

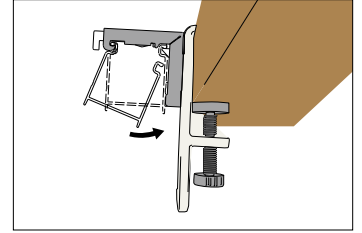

■ カラーラインナップ



ホワイト



ブラック

■ 価格

2個入り：2,500円(税別) 3個入り：3,750円(税別)

■ 寸法

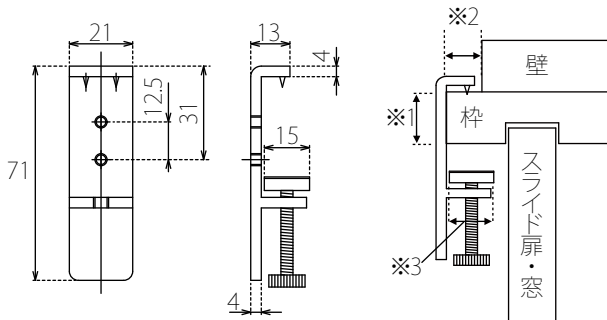

(単位：mm)

- ※1：枠の厚さは、約 1.5～3cm まで取付け可能です。
- ※2：枠上部の奥行は、約 1cm 以上必要です。
- ※3：枠下部の奥行は、約 1.5cm 以上必要です。
- ※取付けブラケット個数分必要になります。
- ※取付けブラケットは、付属しておりません。
- ※耐荷重 10 kg になります。
(ファーステージ ロールスクリーン、ウッドブラインド [ポール操作] も同様です。)
- ※ファーステージ インテリア マルチハンガーフリーハングの場合は、耐荷重 5kg になります。

ブラケットスペーサー

(窓枠の取付け面が狭く、壁面にしかブラケットを取付けられない場合等、窓枠と壁面の段差をカバーする部品)

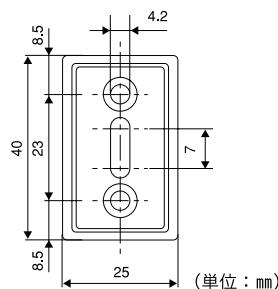
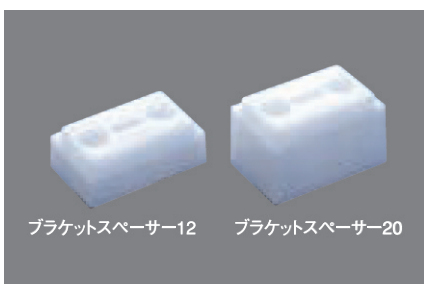

仕様/価格

ブラケットスペーサー 12
(入数1個) 付属品/ビス 4×50mm 3本 **220円**

ブラケットスペーサー 20
(入数1個) 付属品/ビス 4×60mm 3本 **230円**

材質 ポリアセタール(樹脂)
 カラー 乳白色
 厚み ブラケットスペーサー 12：12mm
 ブラケットスペーサー 20：20mm

スラットカラーサンプル

つや消し遮熱 [12色]

価格：標準スラット ×1.1

遮熱性能に加え、眩しさを軽減。心地よい明るさの室内環境を実現します。

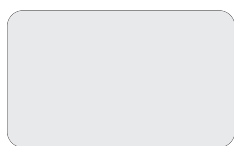

TK-2851 73.4%
ホワイト

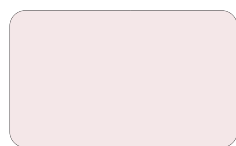

TK-2894 71.4%
ミスティピンク

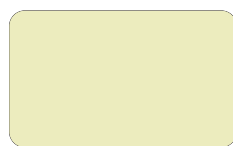

TK-2888 73.5%
ライトクリーム

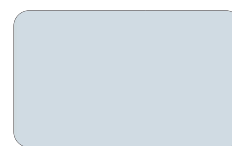

TK-2897 66.7%
ライトターコイズ

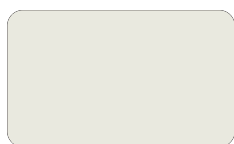

TK-2880 70.7%
エッグホワイト

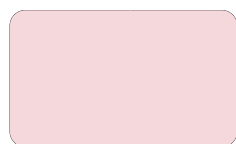

TK-2895 65.1%
グレーライラック

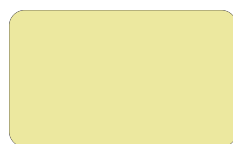

TK-2889 66.3%
アカシアイエロー



TK-2892 52.7%
オリーブグリーン



TK-2854 56.9%
サンドグレー



TK-2884 57.0%
サンドブラウン



TK-2890 62.7%
ライム



TK-2898 47.4%
ブルーグレー

つや消し遮熱 + 光触媒 [4色]

価格：標準スラット ×1.2

遮熱性能に加え、眩しさを軽減。さらに光触媒作用により、細菌や汚れ・ニオイを分解します。

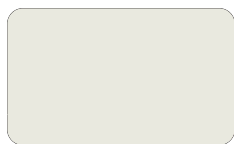

TK-6880 70.7%
エッグホワイト

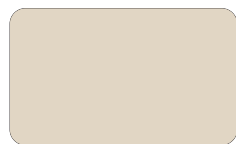

TK-6883 64.8%
サンドベージュ

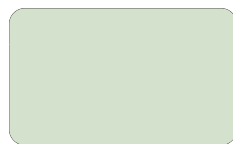

TK-6891 65.8%
ソフトミント

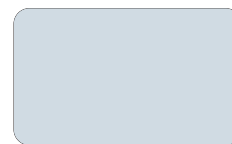

TK-6897 66.7%
ライトターコイズ

フッ素コート遮熱 [4色]

価格：標準スラット ×1.1

遮熱性能に、お手入れ簡単なフッ素加工をプラスしたスラットです。

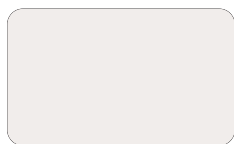

TK-4522 73.0%
シャインピュアホワイト



TK-4576 69.5%
ナチュラルアイボリー

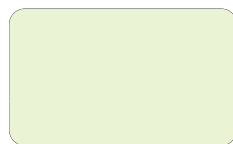

TK-4129 69.4%
スカイグリーン

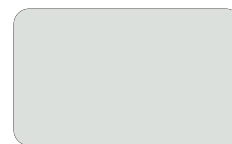

TK-4311 67.4%
スカイグレー

日射反射率

スラットNo横の 00.0% は、日射反射率（スラットが日射量を室外側に反射する割合）を表しています。日射反射率が高いほど省エネ効果が高いです。

標準 [16色]

様々なシーンに合うベーシックなラインナップです。



TK-5520 80.1%
スノーホワイト



TK-5012 75.8%
ホワイト



TK-5013 72.7%
アイボリー



TK-5350 72.9%
ピュアホワイト



TK-5544 73.2%
ピュアピンク



TK-5333 68.4%
ベイビッシュブルー



TK-5566 49.5%
ニュアンスブラウン



TK-5567 61.9%
カルアベージュ



TK-5546 69.1%
ムーンイエロー



TK-5360 72.1%
パウダーブルー



TK-5060 27.9%
グレイージュ

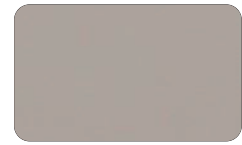

TK-5525 37.4%
カーキグレー



TK-5019 60.3%
ヤンググリーン



TK-5105 14.4%
ネイビーブルー



TK-5537 14.1%
アンバーブラウン



TK-5082 4.3%
マットブラック

遮熱 [12色]

価格：標準スラットと同価格

太陽光の反射率を高め、室内温度の上昇を抑える遮熱効果のあるスラットです。



TK-2544 75.0%
ピュアピンク



TK-2576 69.5%
マットナチュラルアイボリー

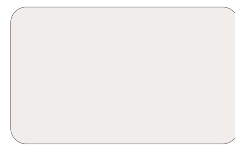

TK-2522 73.0%
シャインピュアホワイト



TK-2311 67.4%
マットスカイグレー



TK-2232 61.9%
マットセピアローズ

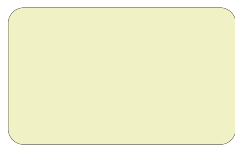

TK-2124 74.5%
パールクリーム



TK-2129 69.4%
スカイグリーン



TK-2571 71.2%
パウダーブルー



TK-2566 61.6%
ニュアンスブラウン

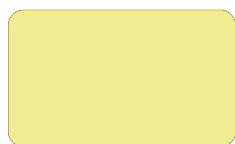

TK-2546 69.9%
ムーンイエロー

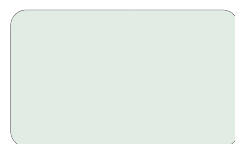

TK-2570 71.5%
マットパウダーグリーン



TK-2574 57.5%
マットサンドグレー

【発注方法】

1 製品名をファーステージ インテリアブラインド とご指定ください。

製品仕様をご指定ください。

2 標準仕様 耐水仕様 コードレス仕様
 つっぱり仕様 つっぱり耐水仕様 スリット窓仕様

3 標準仕様、つっぱり仕様、耐水仕様、つっぱり耐水仕様をご選択の場合 操作方法をご指定ください。
 ワンポール操作 ポール操作

4 スラットカラー No. をご指定ください。▶P32～33「スラットカラー」ページご参照
スラットカラー TK- _____ (色名: _____)

5 製品サイズを幅、高さともに 1 cm単位でご指定ください。
製品幅 _____ cm × 製品高さ _____ cm

6 操作位置をご指定ください。▶P14～25「各製品仕様」の右側ページご参照
 右操作 左操作

7 「ポール操作」の場合、チルトポールの長さをご指定ください。
 50cm 100cm 150cm

「ワンポール操作」の場合、“製品高さ”によって、チルトポールの長さが異なります。(下表参照ください。)

| 製品高さ | チルトポール長さ | 製品高さ | チルトポール長さ |
|------------|----------|------------|----------|
| 30～60 cm | 30 cm | 191～230 cm | 100 cm |
| 61～150 cm | 50 cm | 231～270 cm | 130 cm |
| 151～190 cm | 70 cm | 271～300 cm | 150 cm |

※ワンポール長さは、30・50・70・100・130・150・180・200 cmよりご指定も頂けません。
※ワンポールの長さが、130 cm以上の場合は、ジョイント仕様になります。

8 台数をご指定ください。
_____ 台

9 オプションをご指定ください。▶P30～31「オプション」ページご参照

グリップブラケット 2個入り セット 3個入り セット

有 オプションブラケットA オプションブラケットB オプションブラケットC オプションブラケットD
数量 セット 数量 セット 数量 セット 数量 セット

料 オプションブラケットW ブラケットスペーサー 12 ブラケットスペーサー 20
数量 セット 数量 個 数量 個

無 カーテンレールビス(※) ※ 製品と同時発注の場合のみ無料となります。

品質・製品保証について

ブラインド製品は、厳密なる品質管理及び検査を経てお届けしております。ご購入後は取扱説明書をよくお読みの上、正しくご使用くださいますよう、お願いいたします。尚、ご購入後2年以内に取扱説明書に記載通りの正常なご使用状態において、万一故障した場合は無料で修理いたします。但し、「スラット部」、「コード類」につきましては、無償修理期間を商品の引渡し日より1年間とさせていただきます。詳しくは、商品に同梱しております取扱説明書をご覧ください。

▲ご注意

- 製品の仕様・価格は、品質改良や諸物価の変動等により予告なく変更することがあります。あらかじめご了承ください。
- 掲載価格はメーカー希望小売価格（消費税抜き）です。取付け費・工事費等は含まれておりません。
- 印刷物のため、製品写真の色調が実物と異なる場合がございます。お求めの際は実物のサンプルをご覧ください。
- ブラインド製品は厳密なる品質管理及び検査を経てお届けしておりますが、特殊環境（火気のある場所等）ではご使用にならないようお願いいたします。

イ タチカワブラインドグループ
立川機工株式会社
ティークーウィンドウズ事業部

営業課 〒151-0053 東京都渋谷区代々木 2-16-4 tel.03-3370-6871
大阪営業所 〒531-0071 大阪府大阪市北区中津 2-3-5 tel.06-6372-1625
本 社 〒289-1303 千葉県山武市松ヶ谷口 2687 tel.0475-84-0620
<http://www.tachikawa-kikou.co.jp/>

